

ZAHRADNÍ DOMEK

G1-1308

AVEN[®]
GARDEN TECHNIC
BERG

4,1x2,6 m

CZ-NÁVOD K OBSLUZE

(překlad původního návodu k obsluze)

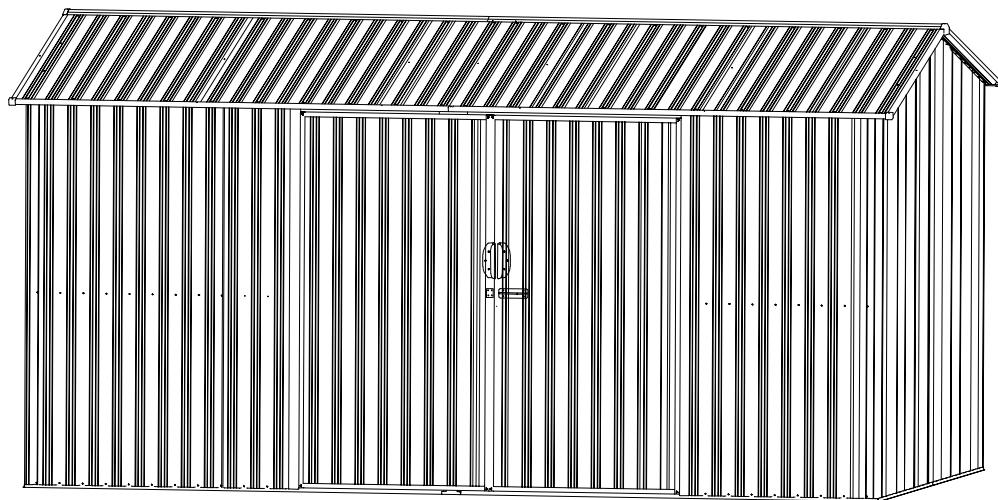

Montáž zabere cca 2-3 hodiny pro 2 lidi

Rychlé a snadné sestavení

Vyztužené stěny

Široké dvojitě dveře

Dostupný v různých velikostech

Navštivte širokou nabídku zahradní techniky na www.avenberg.cz



BEZPEČNOSTNÍ POKYNY

Je nutné se řídit pokyny tohoto návodu k použití! Kromě toho je třeba dbát na bezpečnostní předpisy a zákonné bezpečnostní normy! Návod pečlivě uschovejte pro pozdější použití.

Při montáži použijte pracovní rukavice! Při montáži a práci s ocelovými plechy a profily z oceli použijte ochranu obuv a ochranné brýle! Jednotlivé díly mohou mít ostré hrany a hrozí nebezpečí poranění! Proto vždy pracujte opatrně a s rozvahou!

Montáž provádějte pouze za příznivého počasí, kdy není větrno a mokro!

Nedotýkejte se kovovými profily a konstrukcí nadzemního elektrického vedení.

Odstraňte použité igelitové obaly a uchovávejte je mimo dosahu dětí!

Domek musí být umístěn a upevněn na plochý a rovný povrch.

Doporučujeme zakoupení buďto originální pozinkované základny, doporučujeme však stavbu na podezdívku!

Během montáže domek nepřenášejte ani nezvedejte.

Během montáže se o domek neopírejte ani jej nijak nezatěžujte!

Zabraňte dětem v přístupu do oblasti montáže - udržujte děti v bezpečné vzdálenosti!

Nestavte domek na otevřených místech v oblastech vystavených nadměrnému větru.

Montáž nesmí provádět osoby s omezenými fyzickými, smyslovými a/nebo duševními schopnostmi anebo osobami s nedostatkem zkušeností a/nebo znalostí nebo osoby, které se dostatečně neseznámili s návodem k obsluze a montáži.

Montáž neprovádějte, pokud jste unaveni nebo pod vlivem alkoholu, léků nebo jiných návykových látek apod. Domek se nepokoušejte sestavit, pokud máte sklony k záchvatům, závratím apod.

Pokud k montáži použijete žebřík nebo jiné nářadí, vždy dodržujte bezpečnostní pokyny výrobce.

Nepoužívejte v domku tepelné ventilátory, ohřívače, grily ani jiné zdroje tepla!

V domku nikdy neskladujte chemikálie, těkavé a hořlavé látky nebo chemikálie na čištění bazénu. Hořlavé a leptavé materiály musí být skladovány ve vzduchotěsných a schválených nádobách!

Před montáží základny domku nebo stavbou podezdívky domku se ujistěte, zda v zemi není elektrické nebo jiné vedení!

Domek je určen pouze k domácímu a hobby použití, není určen ke komerčním ani jiným účelům použití!

OBECNÉ POKYNY A DOPORUČENÍ

Před stavbou domku se ujistěte na místě příslušném stavebním úřadě aktuálně platné předpisy, a zda stavba domku není na Vašem místě nijak omezena. Obvykle není nutné pro tento typ domku žádné stavební povolení ani ohlášení.

Montáž si předem naplánujte a zkontrolujte, zda máte k dispozici veškeré díly uvedené v návodu k obsluze pro stavbu domku. Pokud některé části domku chybí, kontaktujte Vašeho dodavatele. V případě montáže nekompletního výrobku hrozí jeho trvalé poškození například vlivem počasí nebo nestability konstrukce.

Montáž domku provádějte pouze za příznivého počasí, a pokud není mokro a větrno! Konstrukce domku se skládá z mnoha dílů, které jsou lehké - při větrném počasí tak může dojít k jejich ztrátě, poškození nebo i špatné manipulaci, montáž pak může být náročná a komplikovaná.

Všechny malé součásti umístěte do misky, krabice apod., aby nedošlo k jejich ztrátě.

Při montáži použijte silikonové podložky z důvodu ochrany jednotlivých spojů a ochraně proti poškrábání a odření podkladu šrouby. Jednotlivé spoje doporučujeme utěsnit silikonovým tmelem pro venkovní použití.

Montáž domku předpokládá technickou zdatnost, v případě, že si nejste jisti se stavbou přivolejte odborníka nebo odbornou pomoc.

Je možné, že v průběhu montáže bude nutné upravit nebo přidat některé otvory nebo upravit některé díly z důvodu například nerovnosti podkladové desky apod.

Montáž provádějte alespoň ve 2-3 lidech, pro montáž domku si rezervujte dostatek času, výrobce doporučuje minimálně celý den!

VÝBĚR LOKALITY - MÍSTO PRO STAVBU

Při montáži dodržujte bezpečnost práce a pracujte s ochrannými pomůckami, jednotlivé díly a profily mohou mít ostré hrany.

Před stavbou domku je nutné důkladně zvážit a vybrat jeho umístění!

Z charakteru materiálového provedení velikosti a hmotnosti konstrukce je nutné zvolit vhodné opatření k umístění a upevnění domku! Je zvláště nutné dát důraz na vhodné umístění, tak aby byl dostatečně chráněn před povětrnostními vlivy!

Domek nesmí být stavěn na otevřených a větrných místech ani místech vystavených otevřenému větru, zvláště pak nárazům větru! Při takovém umístění může být domek nenávratně poškozen, ale také může dojít ke způsobení škod na majetku nebo zdraví!

Vyhňte se stavbě domku pod převislými stromy, větvemi a místům hrozcím pádům větví apod.

Ideální lokalita je chráněné místo před větrem, například v zástavbě, která bude domek chránit před otevřeným prouděním větru a jeho nárazy!

UPEVNĚNÍ DOMKU, PODEZDÍVKA

Konstrukce domku musí být vždy pevně uchycena a ukotvena k originální základně nebo betonové podezdívce, tak aby nedošlo k poškození domku! Z důvodu delší životnosti a použití domku doporučujeme stavbu na betonovou podezdívku!

Základnu a domek vždy stavte jen ve vodorovné poloze!

Po montáži se vždy důkladně ujistěte, že je domek důkladně smontován včetně všech součástí - dveře, okna apod. a zároveň důkladně ukotven k základně nebo podezdívce, tak aby nedošlo k jeho poškození, vytržení, převalení apod. povětrnostními vlivy!

Domek je nutné vždy ukotvit pomocí originální pozinkované základny nebo betonové podezdívky!

Důležité upozornění při kotvení domku k originální pozinkované základně! Je vždy nutné zkontrolovat a ujistit se v tuhosti půdního podloží a tomuto uzpůsobit metodu kotvení základny! Do měkkého, mokrého apod. podloží je nutné připravit betonové kotvy! Domek se nesmí stavět na písčitém podloží! Po montáži se vždy ujistěte, že je základna dostatečně ukotvena a nehrozí její vytažení z podloží!

VAROVÁNÍ! Domek nesmí být nikdy postaven nebo ponechán bez ukotvení!

V případě, že se rozhodnete pro stavbu betonové podezdívky, doporučujeme stavbu nevytvářet předem. Podezdívku připravte až v okamžiku, kdy máte přesné rozměry půdorysu konstrukce domku. Domek důkladně ukotvěte k betonové podezdívce na několika místech!

Betonovou podezdívku je nutné připravit do nezámrné hloubky, tak aby nedošlo při pohybu podloží k poškození konstrukce domku!

PÉČE A ÚDRŽBA DOMKU

Domek udržujte v čistotě a pravidelně jej udržujte! Šetrným a správným zacházením výrazně prodloužíte životnost tohoto výrobku!

Domek čistěte jen slabým mýdlovým roztokem a jemným čistým hadříkem nebo čistou houbou. Po čišťení domek opláchněte čistou vodou. Nepoužívejte špinavou houbu ani hadr, může dojít k poškození povrchu výrobku!

Pozor! Nikdy nepoužívejte chemické čističí prostředky obsahující chemická rozpouštědla, benzín, prostředky na bázi alkoholu, abraziva apod.! Nikdy nepoužívejte agresivní čističí prostředky, mohlo by dojít k poškrábání povrchu a trvalému znehodnocení povrchu a celého výrobku!

Pravidelně odstraňujte nánosy listí a nečistot!

V zimě pravidelně odstraňujte nánosy sněhu a domek pravidelně kontrolujte! Mokřý a těžký sníh může konstrukci domku nenávratně poškodit!

Pozor! V případě nánosů sněhu je nebezpečné do domku vstupovat!

Pravidelně kontrolujte tuhost domku, jednotlivá šroubová spojení, ukotvení základny a kolíků k podloží, by nedošlo jeho poškození vlivem povětrnostních podmínek.

V případě větrného počasí musí být vždy domek zcela uzavřený! Uzavřete dveře i ventilační okna! Dveře domku doporučujeme nechávat uzavřené, aby nedošlo k poškození domku vniknutím větru do vnitřního prostoru!

Pohyblivé části a jejich mechanismy doporučujeme udržovat silikonovým olejem ve spreji. Při montáži doporučujeme používat silikonové podložky (těsnění).

Doporučujeme použití a umístění plastové podložky na podlahu domku a zajištění pravidelné ventilace, čímž dojde ke snížení kondenzace uvnitř domku.

OCHRANA A POJIŠTĚNÍ DOMKU

Domek a jeho konstrukce představuje stejně jako i jiné venkovní stavební součásti nebo zahradní vybavení a stavby ve venkovním prostředí zvýšené riziko jeho poškození vlivem živelných nebo nečekaných událostí, jako jsou větší rychlosti větru (vichřice, apod.) přivalové deště, povodně a záplavy, sníh a sněhové bouře, krupobití apod. Tyto události, při kterých dojde k poškození domku, nejsou předmětem záruky a nelze jej reklamovat.

Doporučujeme tedy z důvodu ochrany tohoto majetku zahrnout domek jako stavební součást nebo součást pojištění nemovitosti. Konzultujte prosím tuto možnost s Vaším pojišťovacím poradcem nebo pojišťovnou, zajistíte tak ochranu tohoto majetku před nečekanými událostmi.

NÁŘADÍ A POTŘEBNÉ VYBAVENÍ

Křížový šroubovák, klíče a sada nářadí, žebřík, metr, kladívko, gumová palička, elektrická vrtačka, pracovní rukavice.























Při práci dodržujte veškeré zásady bezpečnosti práce včetně bezpečnostních pokynů pro elektrické nářadí a místní předpisy!

























ROZSAH DODÁVKY

















Před prvním uvedením do provozu, prosím, prověřte obsah dodávky z hlediska její kompletnosti a eventuálně viditelných poškození. Seznam jednotlivých dílů zkontrolujte se seznamem dílů v návodu k montáži. V případě, že výrobek není kompletní nebo jsou některé díly poškozeny výrobek nesestavujte ani jej nepoužívejte! Nejprve jej zkompletujte a poté jej můžete začít používat.

**VAROVÁNÍ! Obalový materiál, zejména plastové sáčky udržujte mimo dosah dětí!
Hrozí nebezpečí udušení! Obalový materiál zlikvidujte vhodným způsobem!**

SEZNAM DÍLŮ

ČÁST	ČÍSLO	POČET
	1	2
	2	2
	3L	1
	3R	1
	4L	1
	4R	1
	5	2
	6	2
	7	1
	8	1
	9	2
	11	2
	10L	1
	10R	1
	13	4
	14	4
	15	2
	16	2
	17	2
	18	2
	19	2
	21L	1

ČÁST	ČÍSLO	POČET
	21R	1
	22	2
	23	2
	24L	2
	24R	2
	25L	1
	25R	1
	26L	1
	26R	1
	27L	1
	27R	1
	28	4
	29	1
	30	1
	31	2
	P1	2
	P2	2
	P3	2
	P4L	2
	P4R	2
	P5	4
	P6	1
	P7	1
	P8	2

ČÁST	ČÍSLO	POČET
	P9	2
	P10	2
	P11	2
	D1	1
	D2	1
	B1	1
	B2	1
	B3	2
	B4	2
	GC	4
	GE	2
	B5	2
	B6	6
	H1	1
	H2	2
	F1	673
	F2	42

MONTÁŽ

Před montáží odstraňte ochranný film

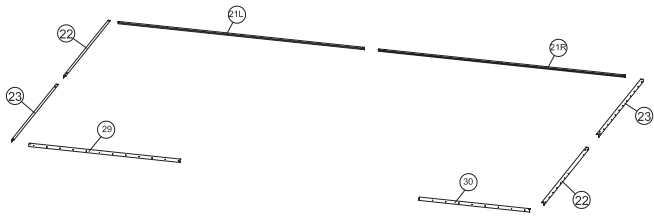
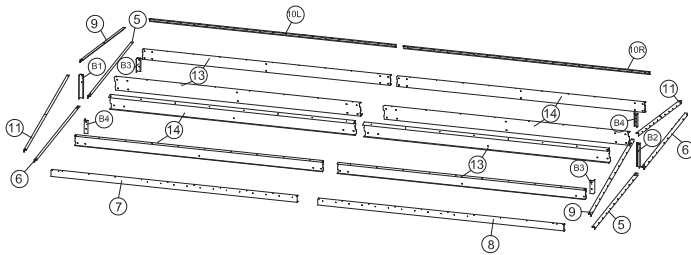
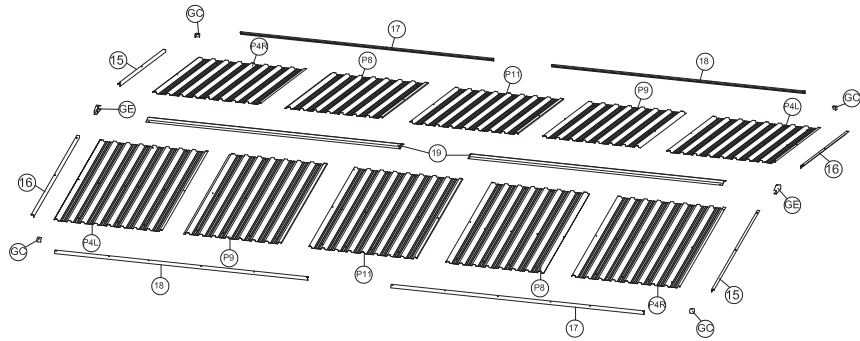

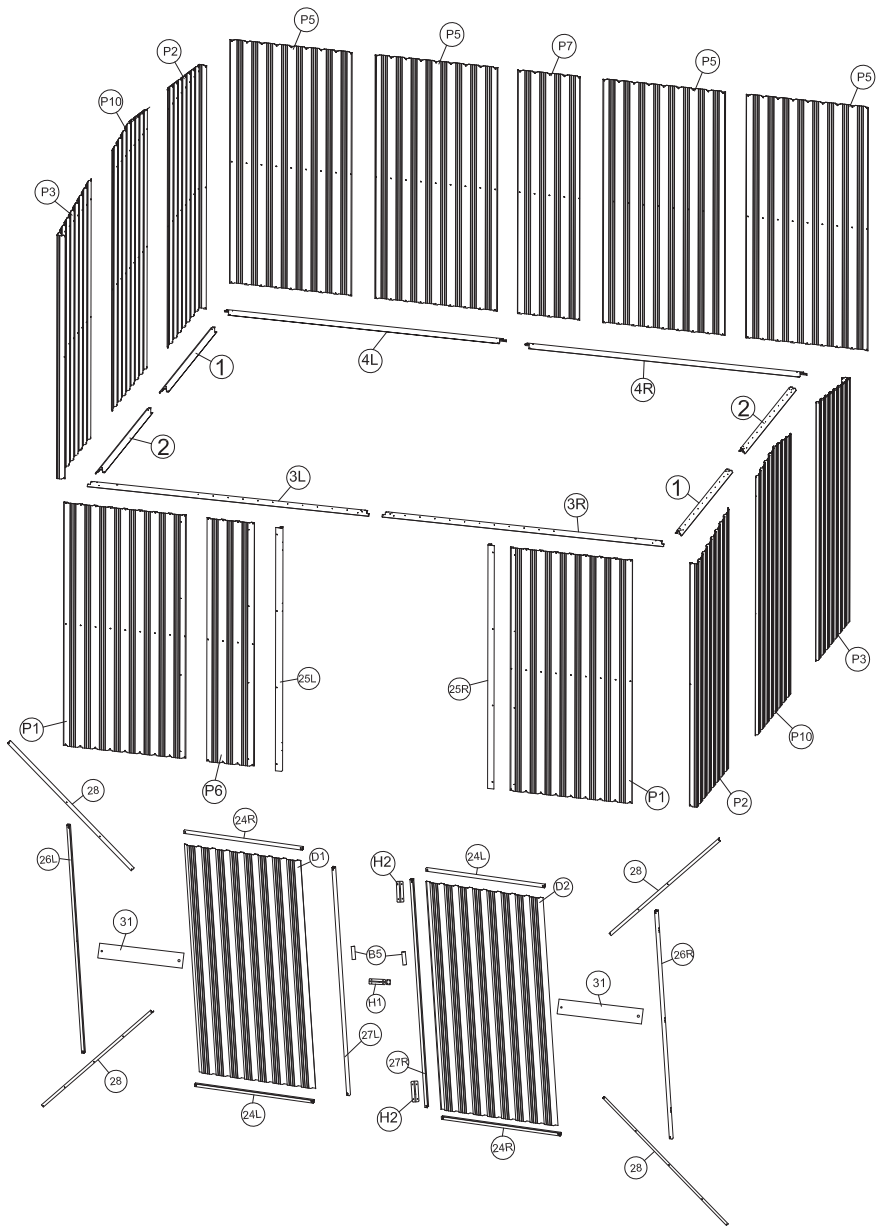

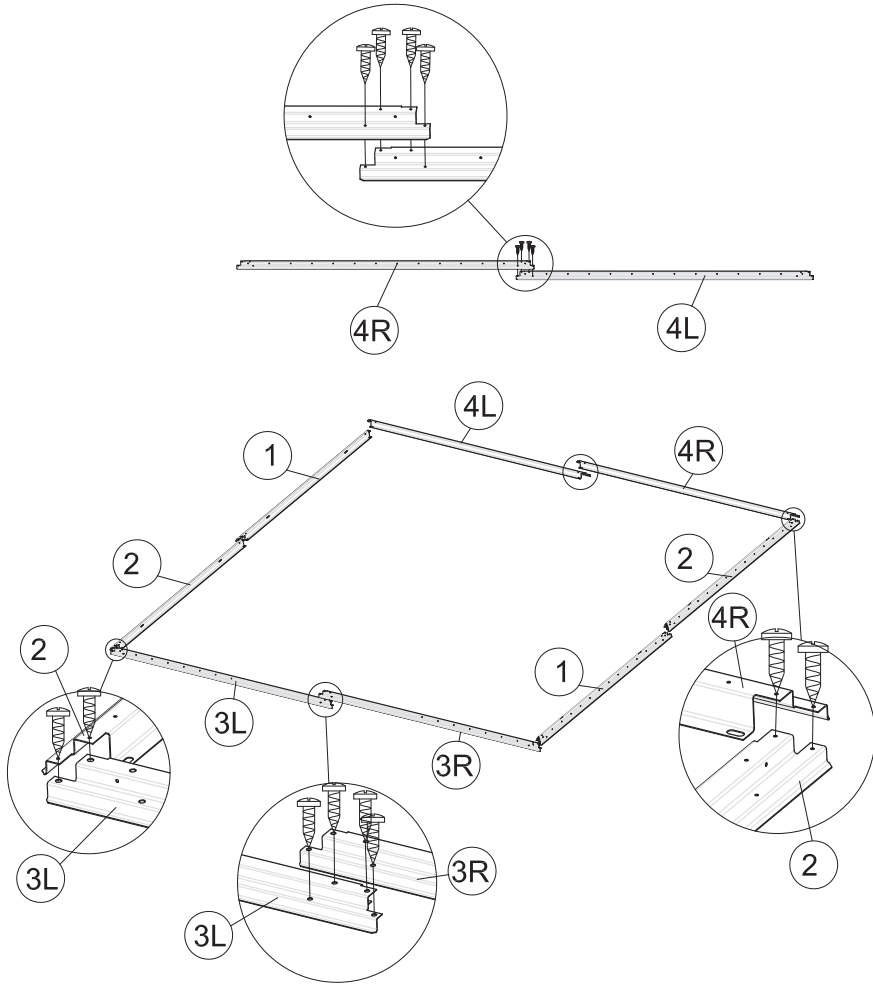



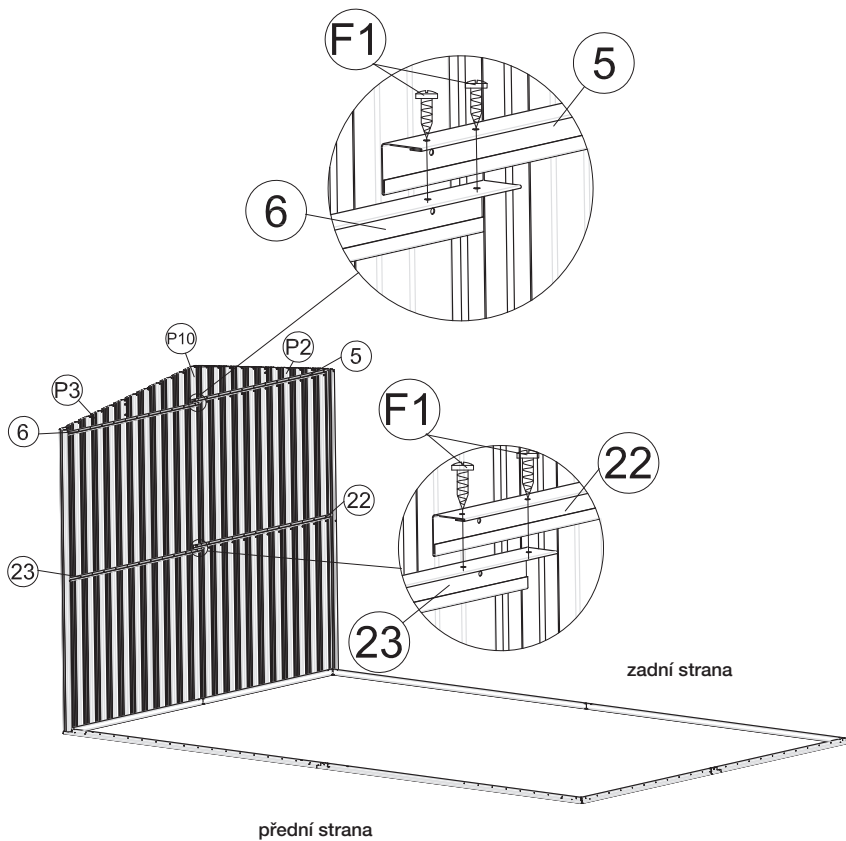



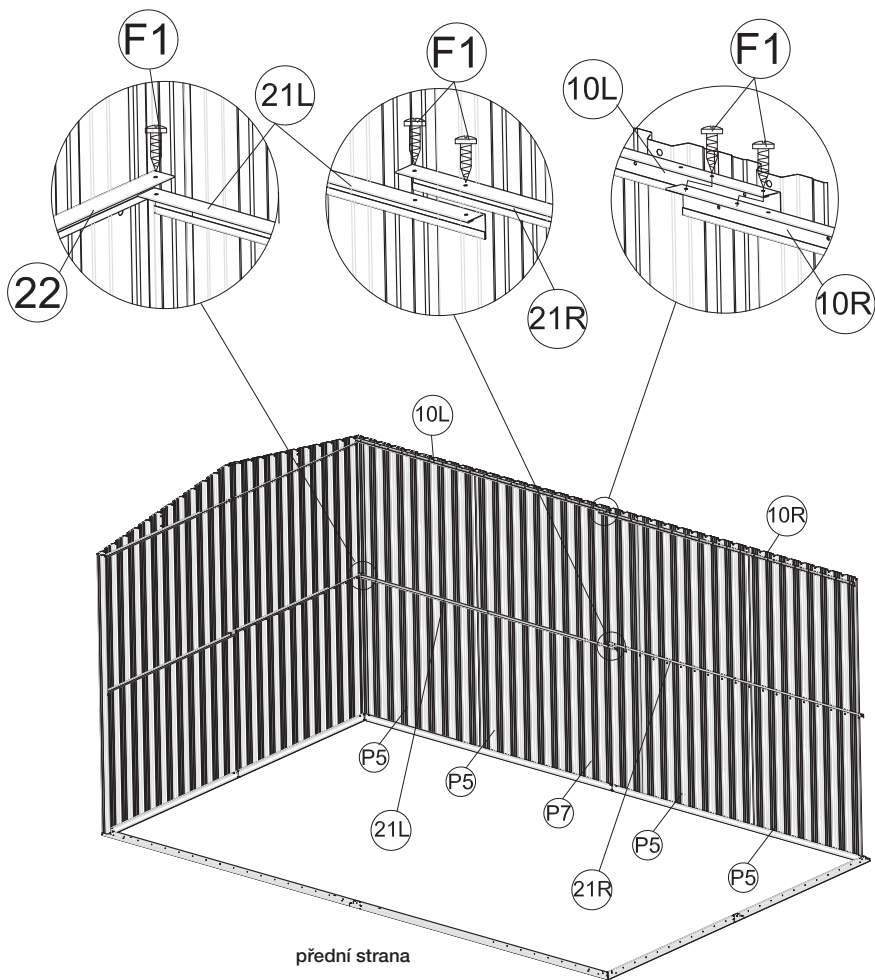

ČÁST	Č.	P.			
	1	2			
	2	2		4L	1
	3L	1		4R	1
	3R	1		F1	



ČÁST	Č.	P.			
	P2	1			
	P3	1			
	P10	1		22	1
	5	1		23	1
	6	1		F1	





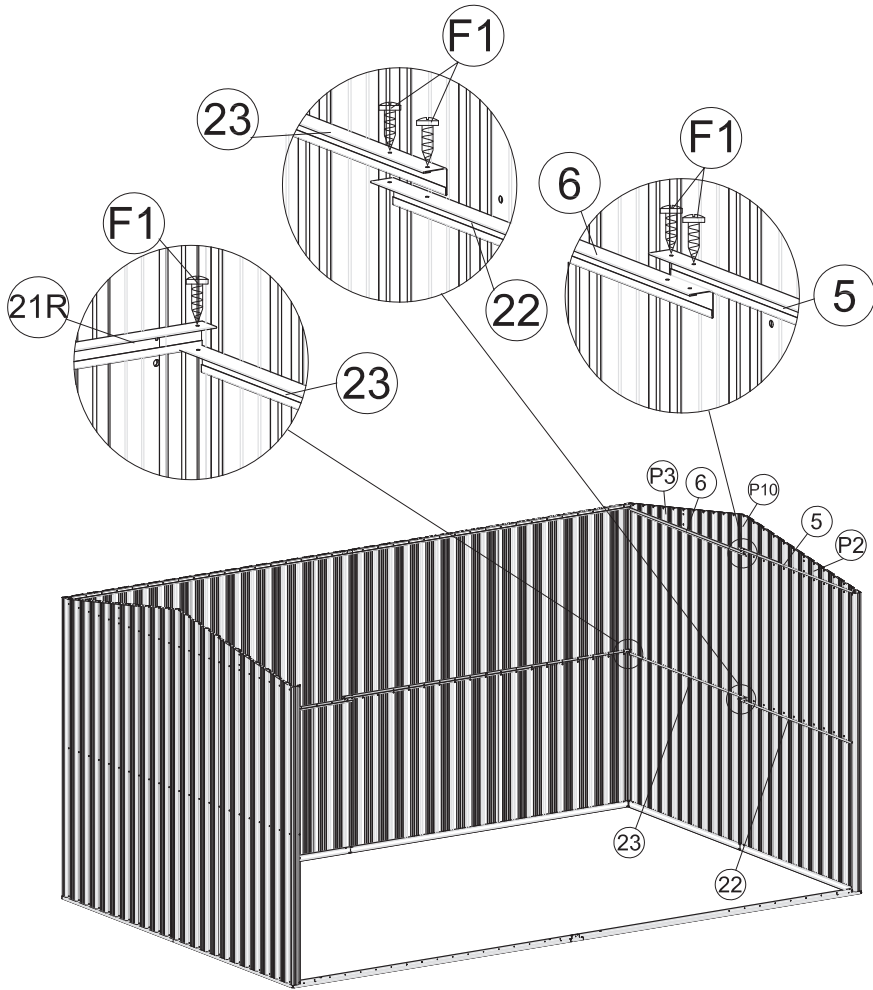



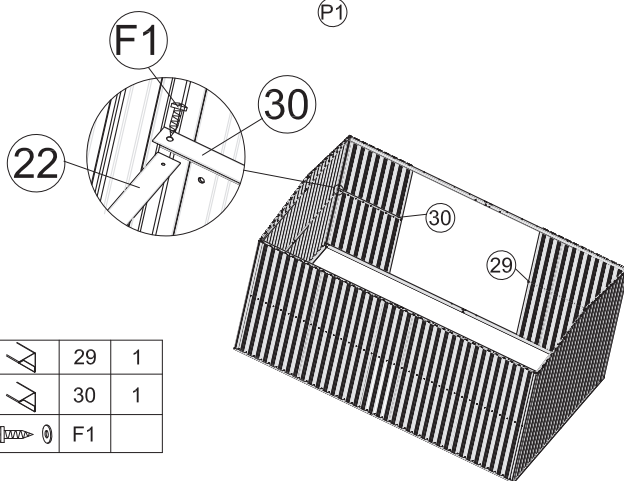
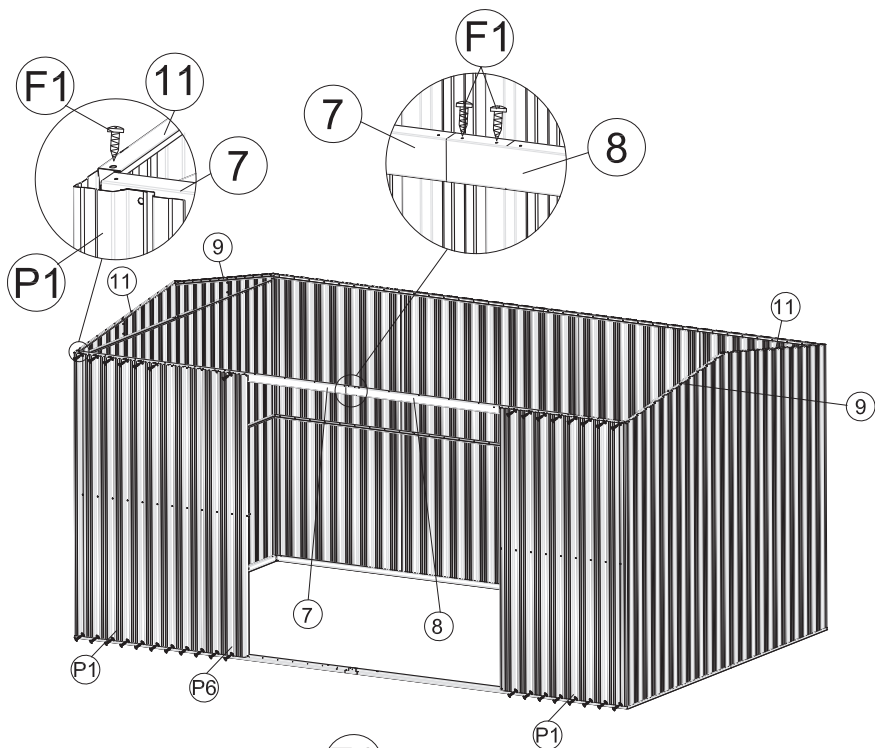

ČÁST	Č.	P.		
	P5	4		
	P7	1		
	10L	1		21L 1
	10R	1		21R 1
	F1			







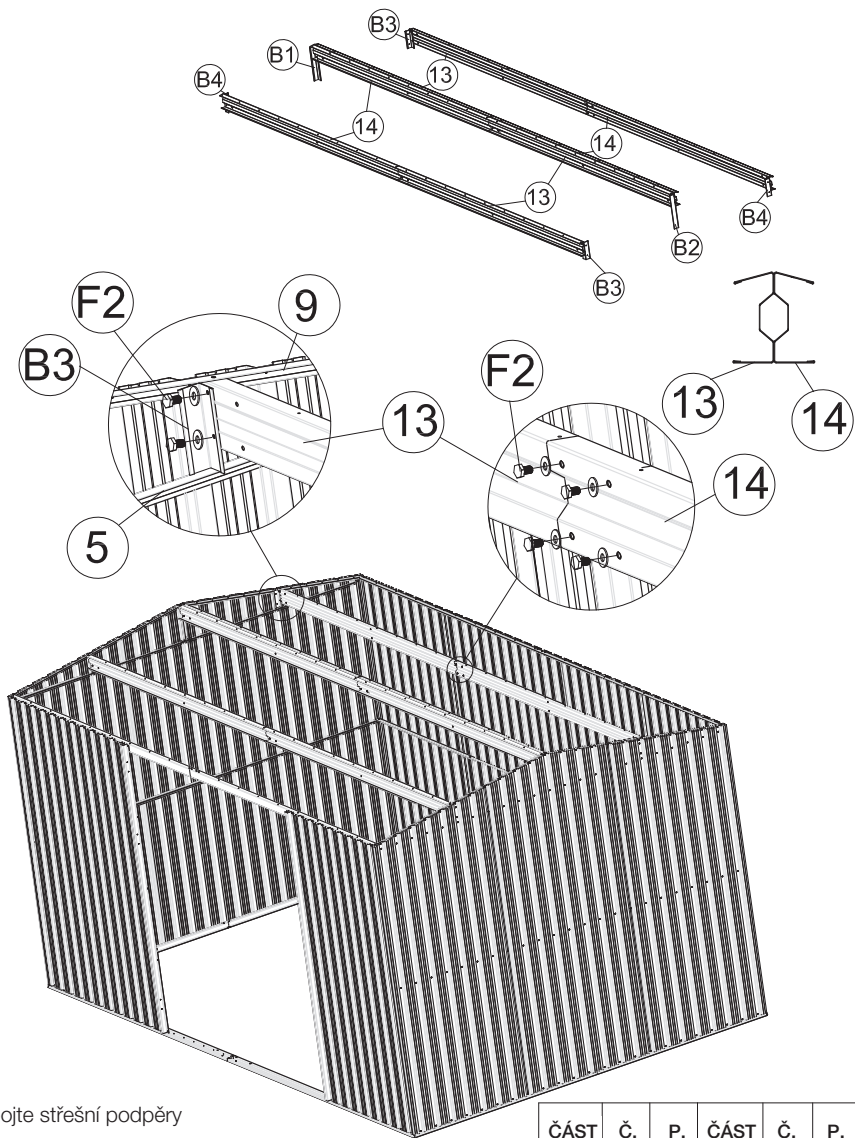

ČÁST	Č.	P.			
	P2	1			
	P3	1			
	P10	1		22	1
	5	1		23	1
	6	1		F1	



ČÁST	Č.	P.			
	P1	2			
	P6	1			
	9	2		29	1
	11	2		30	1
	7	1		F1	
	8	1			



Spojte střešní podpěry
s konstrukcí.
Vše zajistěte pomocí
šroubů a matek.

ČÁST	Č.	P.	ČÁST	Č.	P.
	13	4		B2	1
	14	4		B3	2
	F2			B4	2
				B1	1

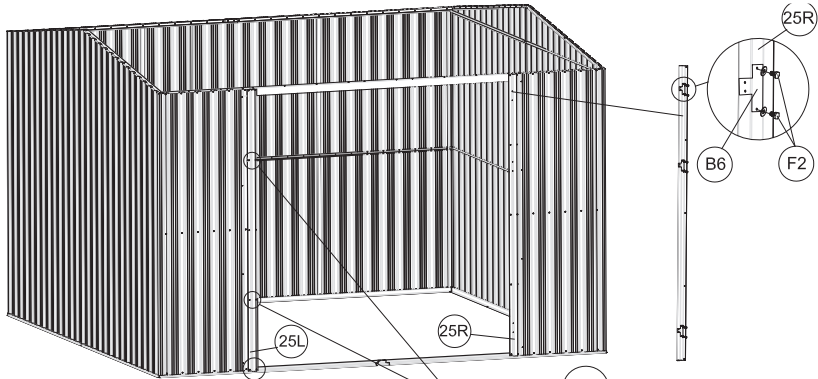

ČÁST	Č.	P.
	25L	1
	25R	1
	B6	6
	F1	
	F2	

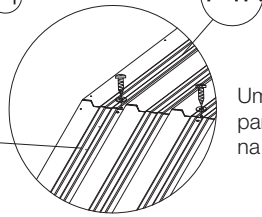
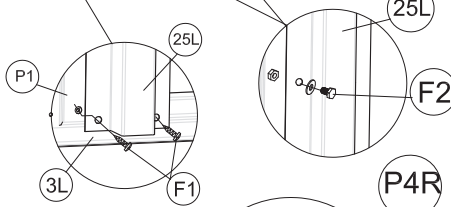

Umístěte a upevněte střešní panely, tak jak je vyobrazeno na obrázku

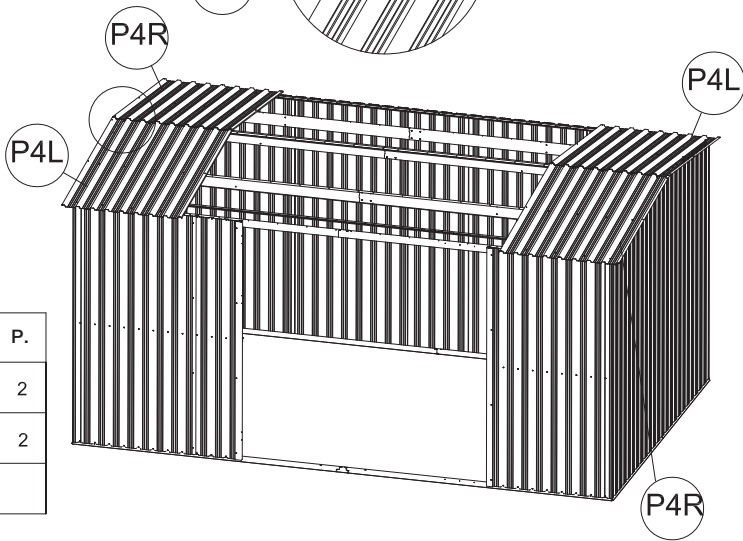



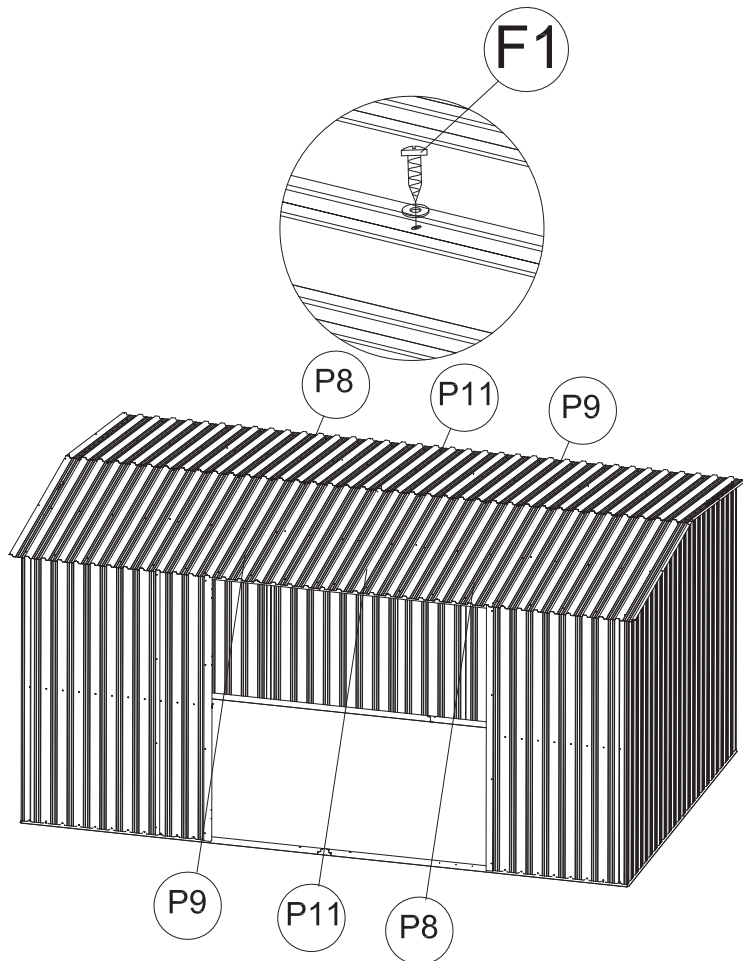

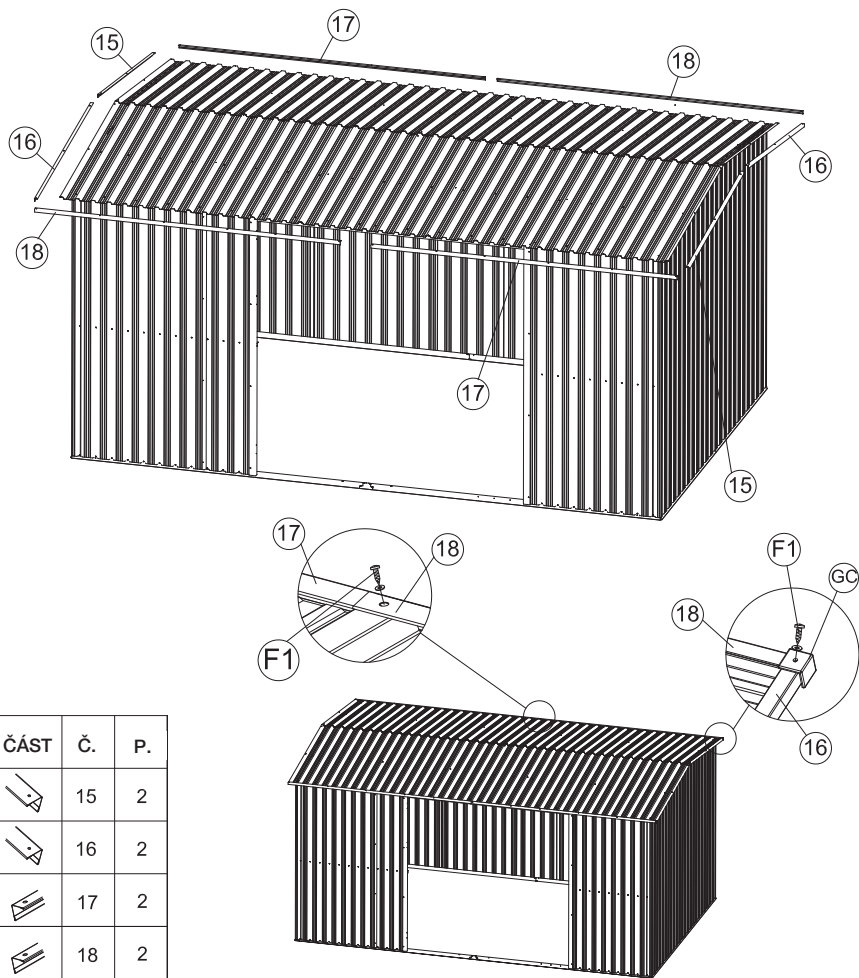

ČÁST	Č.	P.
	P4L	2
	P4R	2
	F1	





ČÁST	Č.	P.
	P8	2
	P9	2
	P11	2
	F1	

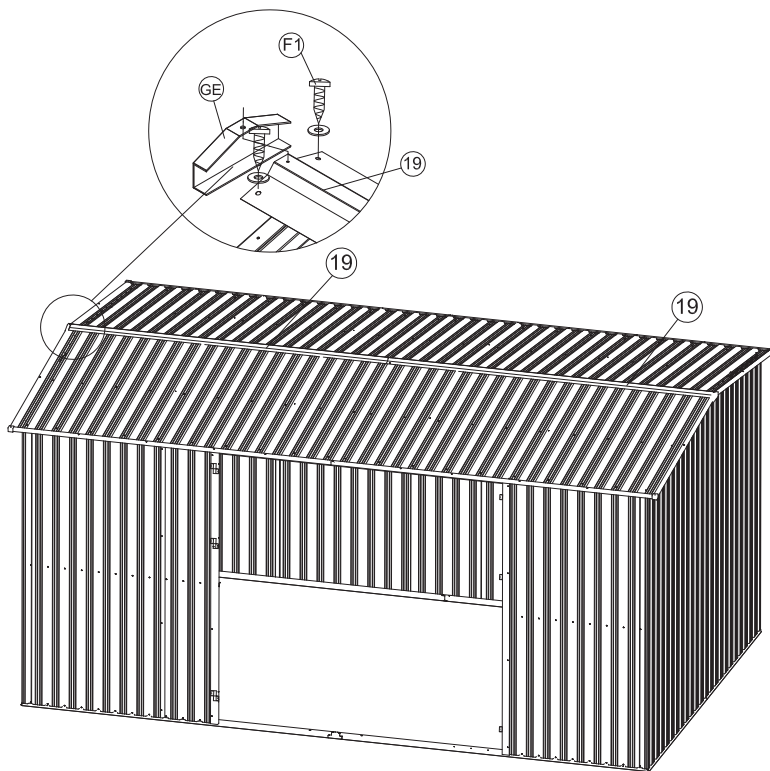

ČÁST	Č.	P.
	15	2
	16	2
	17	2
	18	2
	GC	4
	F1	



ČÁST	Č.	P.
	19	2
	GE	2
	F1	

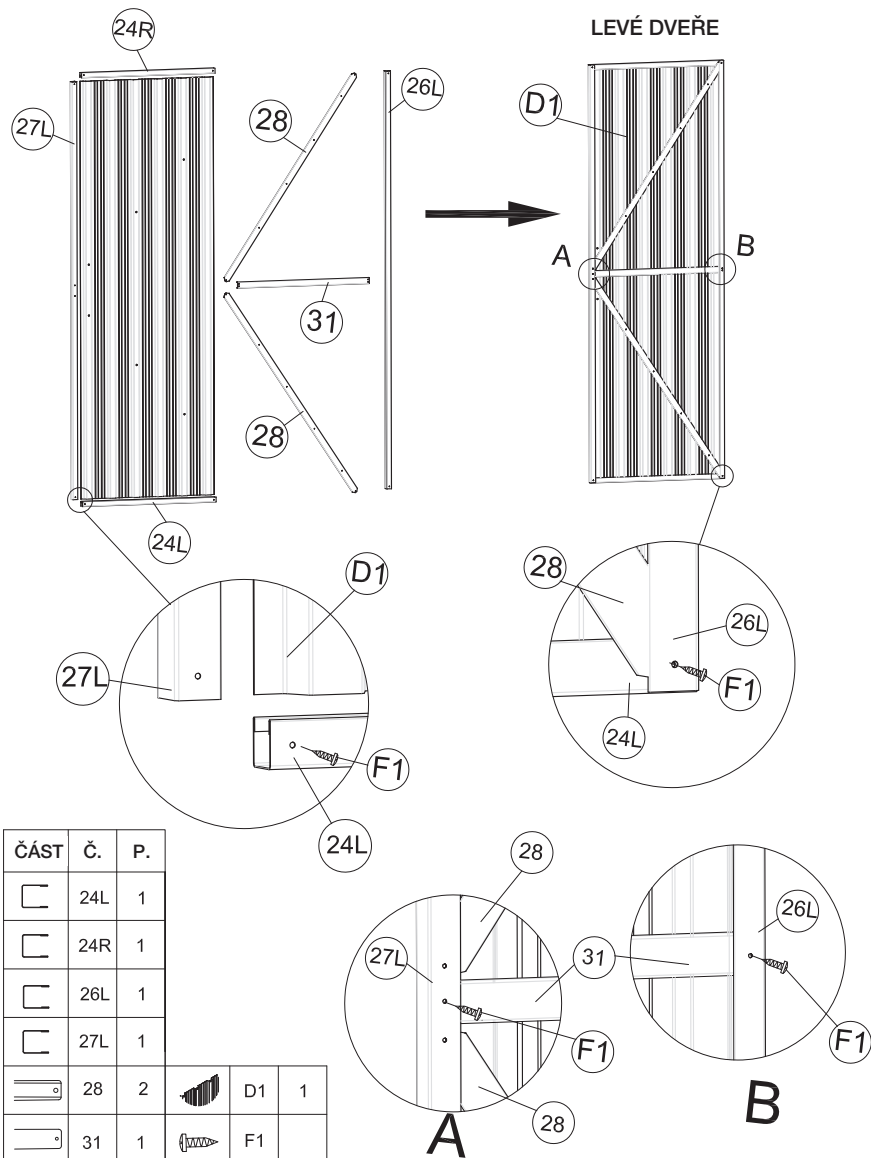

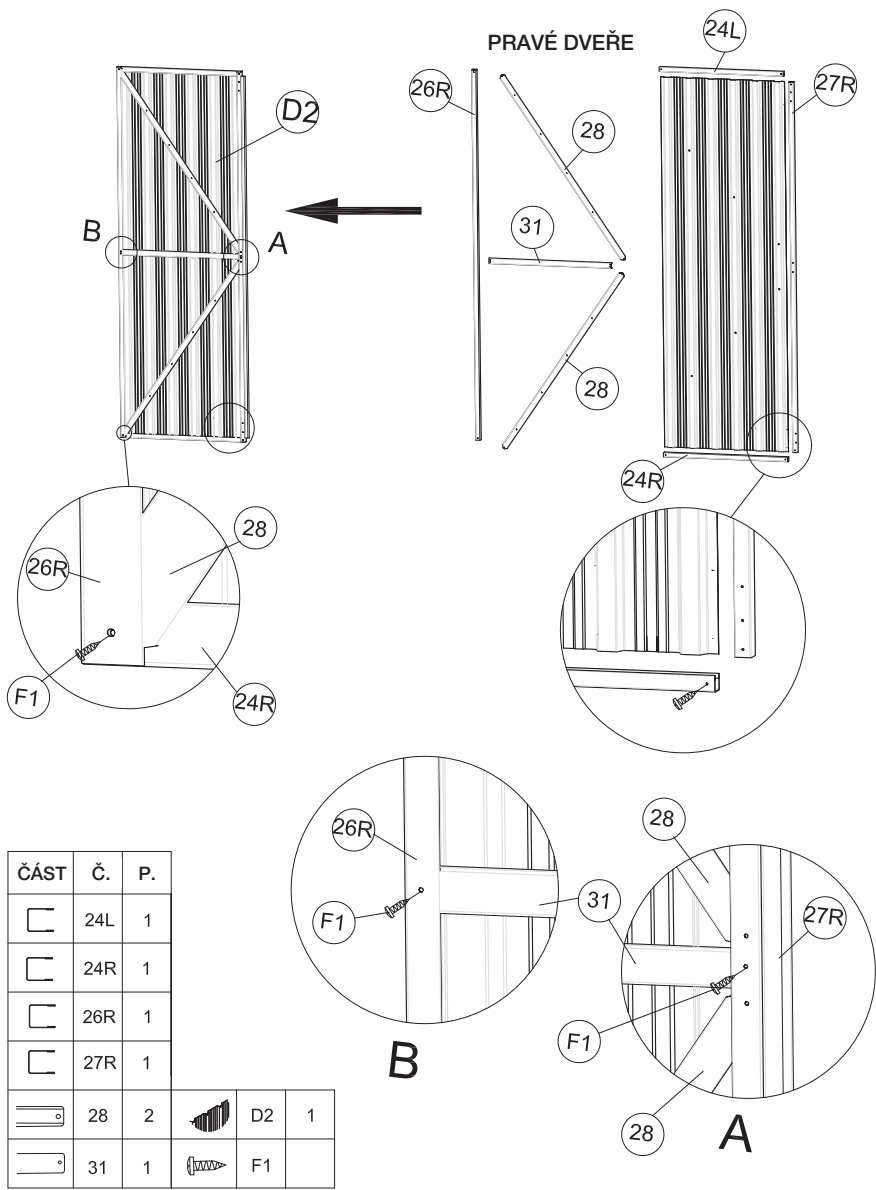



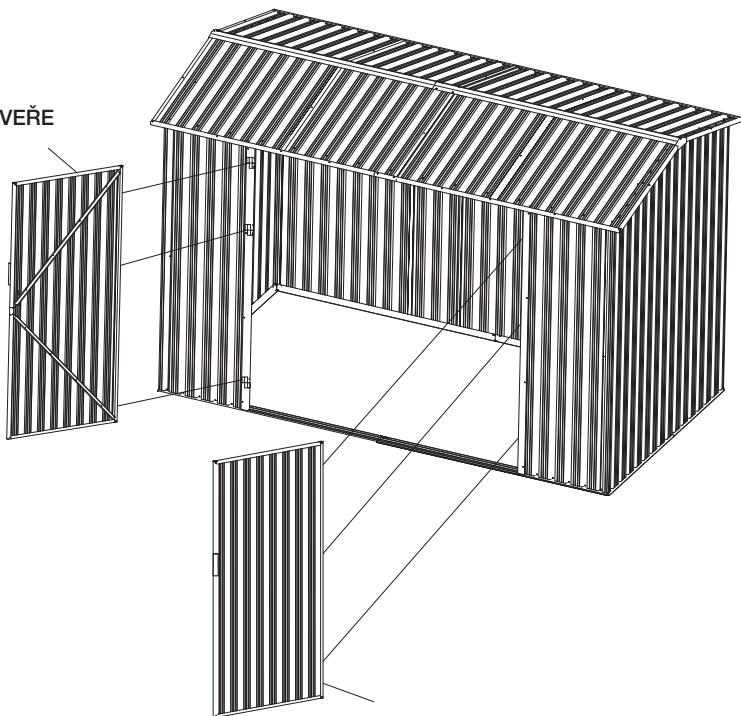

LEVÉ DVEŘE

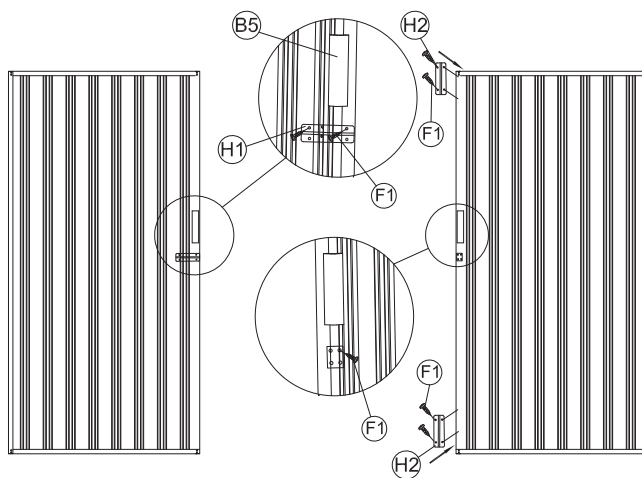
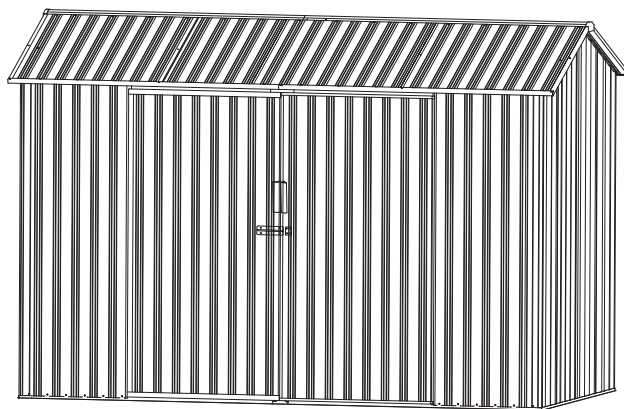

PRAVÉ DVEŘE

ČÁST	Č.	P.
	F1	



ČÁST	Č.	P.	ČÁST	Č.	P.
	H1	1		B5	2
	H2	2			
	F1				

KONTAKTNÍ ÚDAJE A SERVIS

Pokud nenaleznete řešení problému v tomto návodu k obsluze nebo v případě záruční či pozáruční opravy, kontaktujte autorizované servisní středisko, které Vám s problémem poradí, seznam servisních středisek najdete na www.avenberg.cz

- Internet: www.avenberg.cz
- E-mail: servis@avenberg.cz

SERVIS

POZOR! Jiné údržbářské a opravárenské práce, než jsou uvedeny v tomto návodu smí provádět jen autorizovaný servis nebo odborná firma!

Vaše elektrické nářadí nechte opravit pouze kvalifikovaným odborným personálem a jenom pomocí originálních náhradních dílů. Tímto se zajistí to, že bezpečnost elektrického nářadí zůstává zachována.

Pečlivě dodržujte instrukce pro údržbu, kontroly a servis, obsažené v tomto návodu k obsluze.

Poškozená ochranná zařízení a díly se musí odborně opravit anebo vyměnit skrze servisní středisko, pokud v návodu k obsluze není nic jiného udáno.

V případě potřeby servisní nebo záruční opravy kontaktujte Vašeho prodejce.

Kontaktní údaje na servis najdete na internetových stránkách www.avenberg.cz

OCHRANA ŽIVOTNÍHO PROSTŘEDÍ, ZPRACOVÁNÍ ODPADŮ



Spotřebiče, výrobky, příslušenství a obaly by měly být dodány k opětovnému zhodnocení nebo nepoškozujícímu životnímu prostředí.

Nevyhazujte použité výrobky, spotřebiče nebo zařízení do domovního odpadu!

Zlikvidujte výrobek prostřednictvím schváleného recyklačního provozu nebo prostřednictvím komunálního zařízení na likvidaci odpadu nebo sběrného dvora. Dbejte platných předpisů! V případě pochyb se poradte s recyklační firmou. Veškeré obalové materiály nechte zlikvidovat v souladu s ekologickými předpisy. Takto odevzdané výrobky nebo spotřebiče budou shromážděny, rozebrány a dodány k opětovnému zhodnocení nebo nepoškozujícímu životnímu prostředí.

AVEN®
BERG

GARDEN TECHNIC

VŠE PRO DÍLNU, DŮM A ZAHRADU ZA NEJNIŽŠÍ CENY
naleznete na www.avenberg.cz

