

STAVEBNÍ ÚPRAVY VSTUPU A KOUPELNY

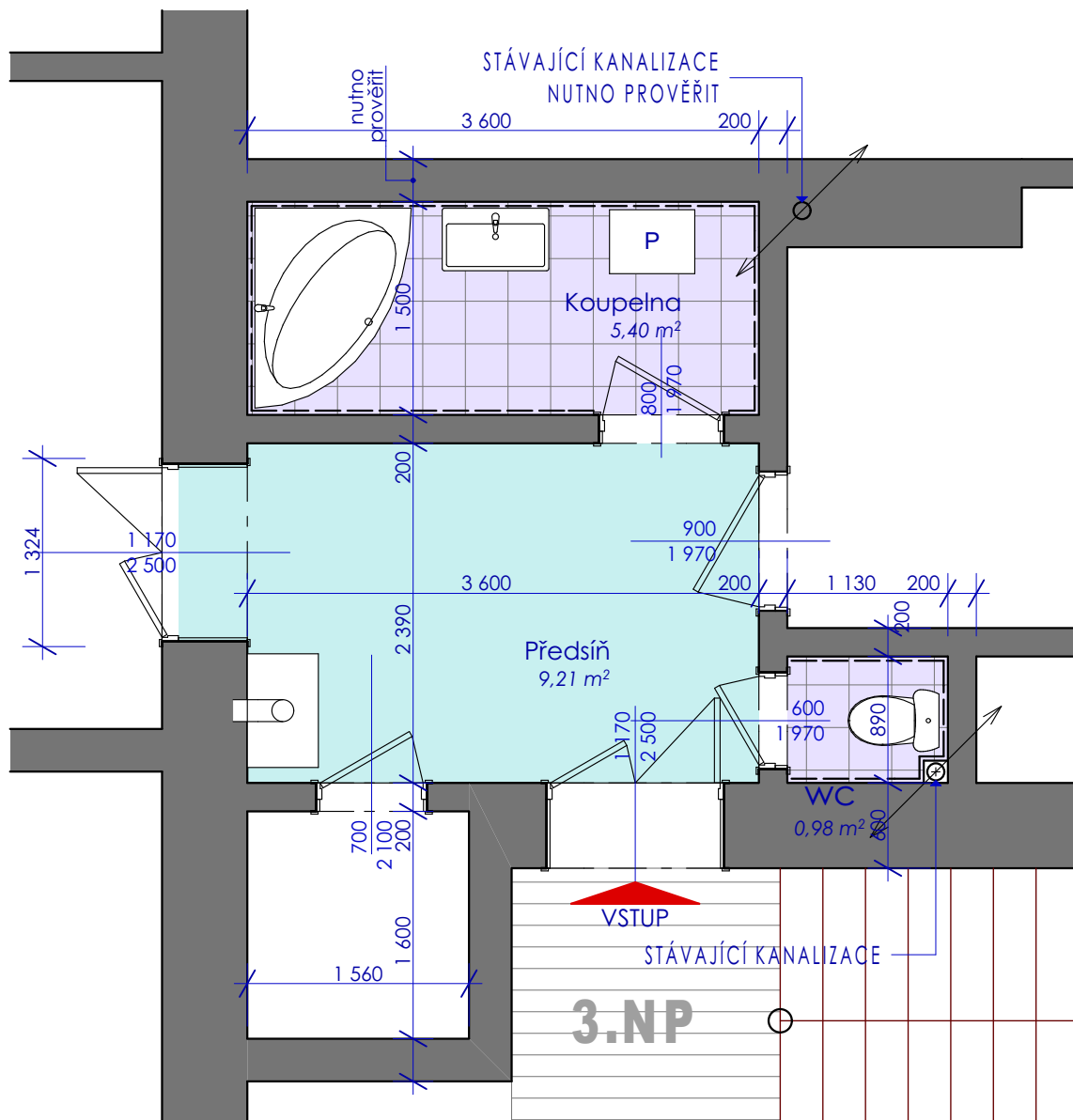

PŮDORYS_M 1 : 50

PERSPEKTIVNÍ SCHEMA

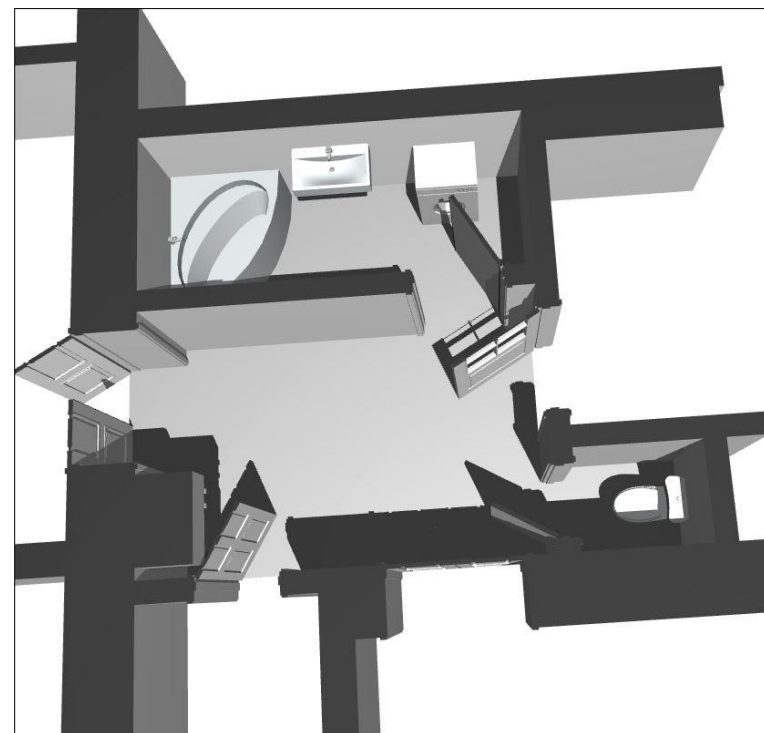

stávající stav

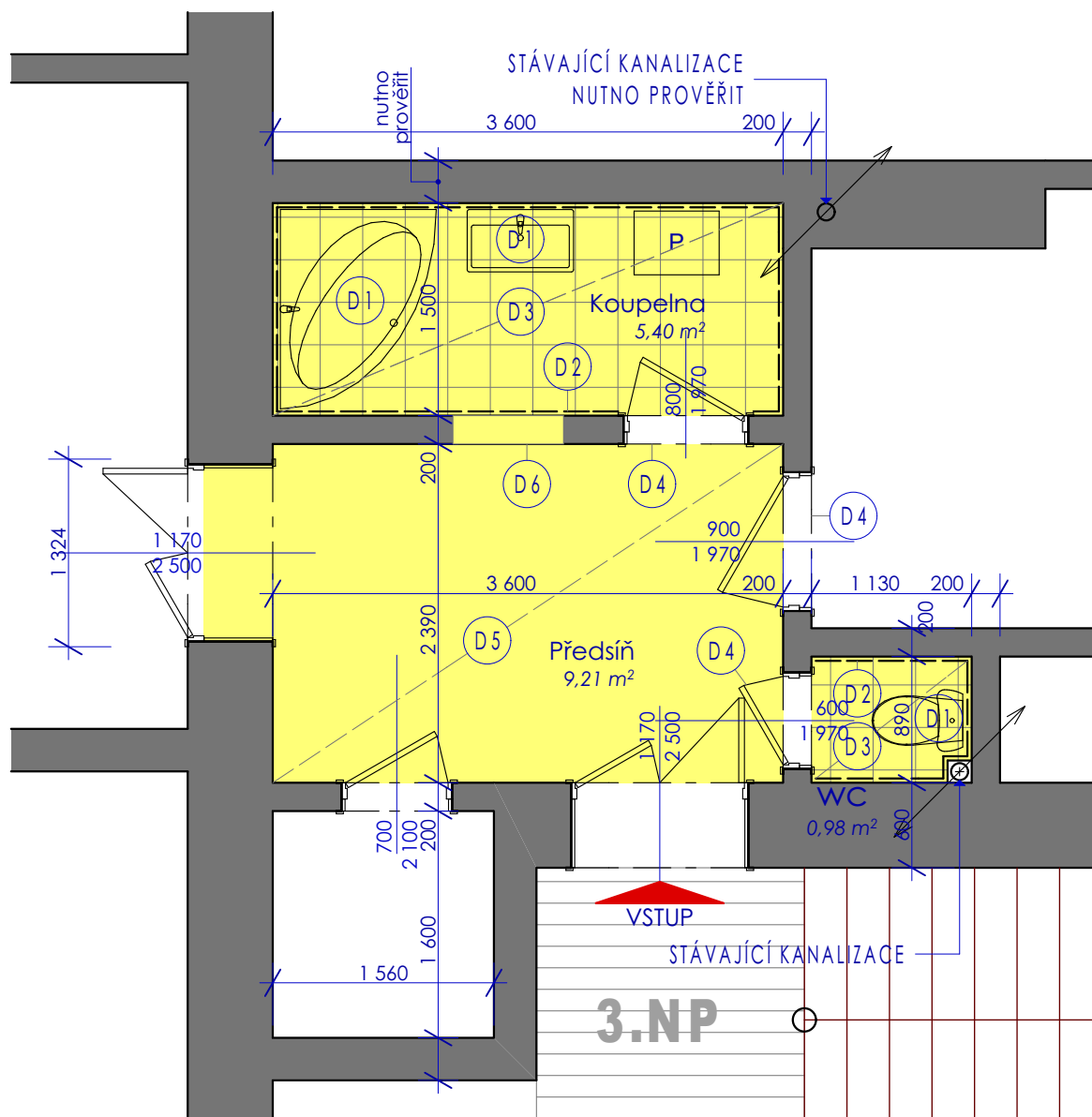

PŮDORYS_M 1 : 50

LEGENDA DEMONTÁŽÍ

- (D1) DEMONTÁŽ ZAŘÍZOVACÍCH PŘEDMĚTŮ
- (D2) OSEKÁNÍ OBKLADŮ V CCA 200CM
- (D3) VYBOURÁNÍ DLAŽBY A BETONOVÉ MAZANINY TL. 60MM /?/
- (D4) VYBOURÁNÍ STÁVAJÍCÍCH ZÁRUBŇOVÝCH DVEŘÍ
- (D5) SUNDÁNÍ LINA A DEMOLICE NENOSNÝCH VRSTEV PODLAH
- (D6) VYBOURÁNÍ NOVÉHO DVEŘNÍHO OTVORU

LEGENDA MATERIÁLŮ

-  STÁVAJÍCÍ SVISLÉ KONSTRUKCE CIHLA PLNÁ PÁLENÁ
-  BOURANÉ KONSTRUKCE

bourací práce

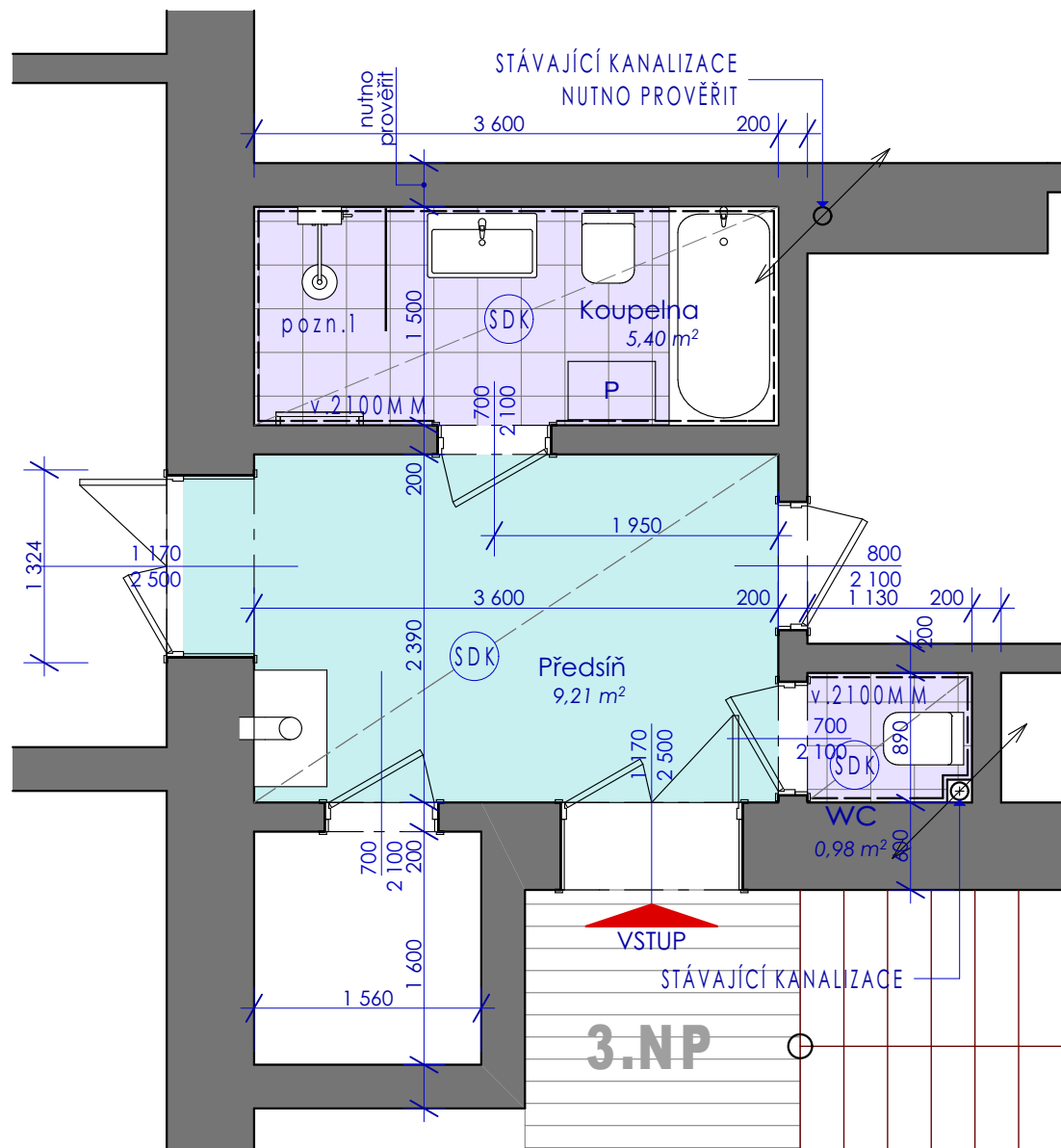

PŮDORYS_M 1 : 50

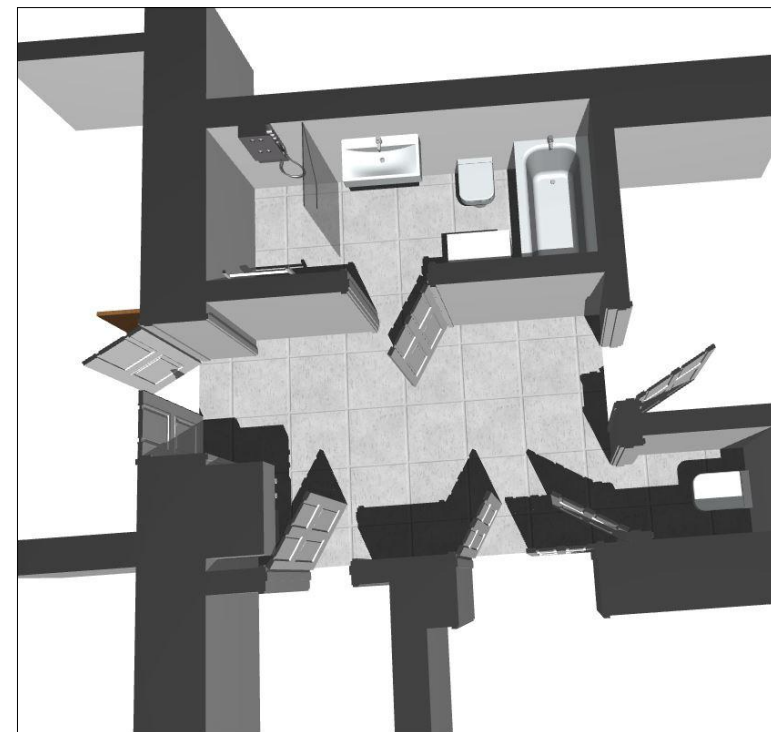

návrh úprav

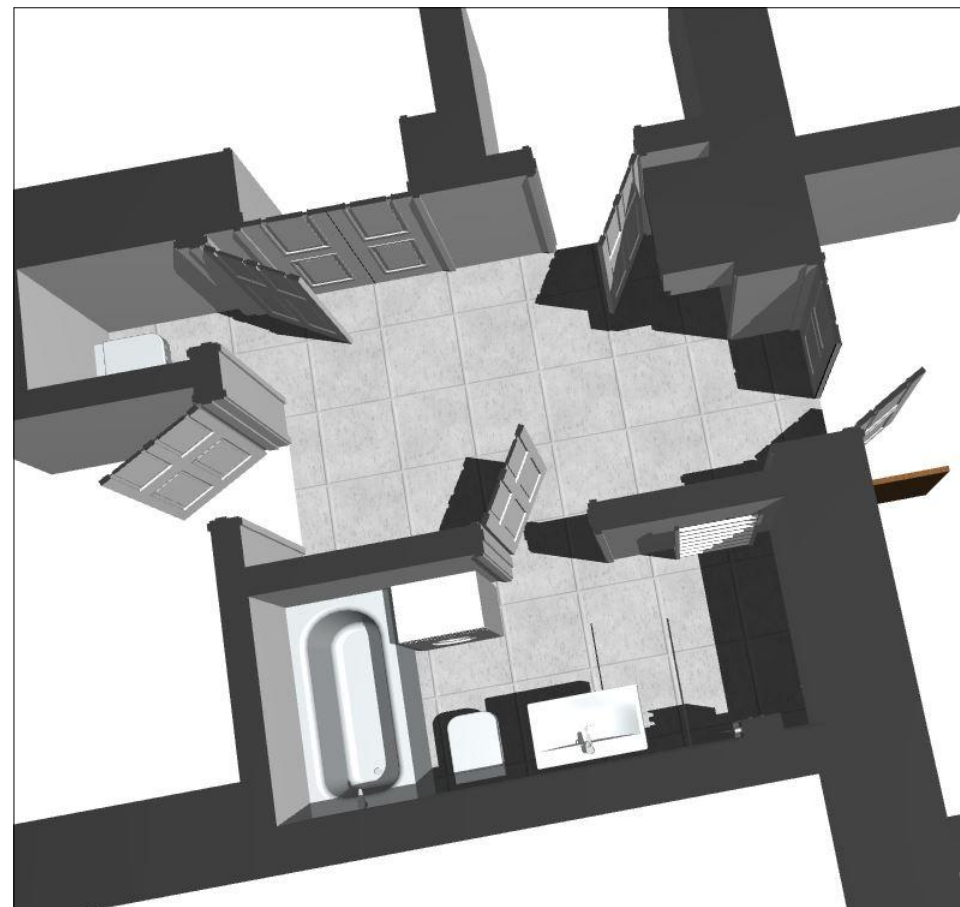
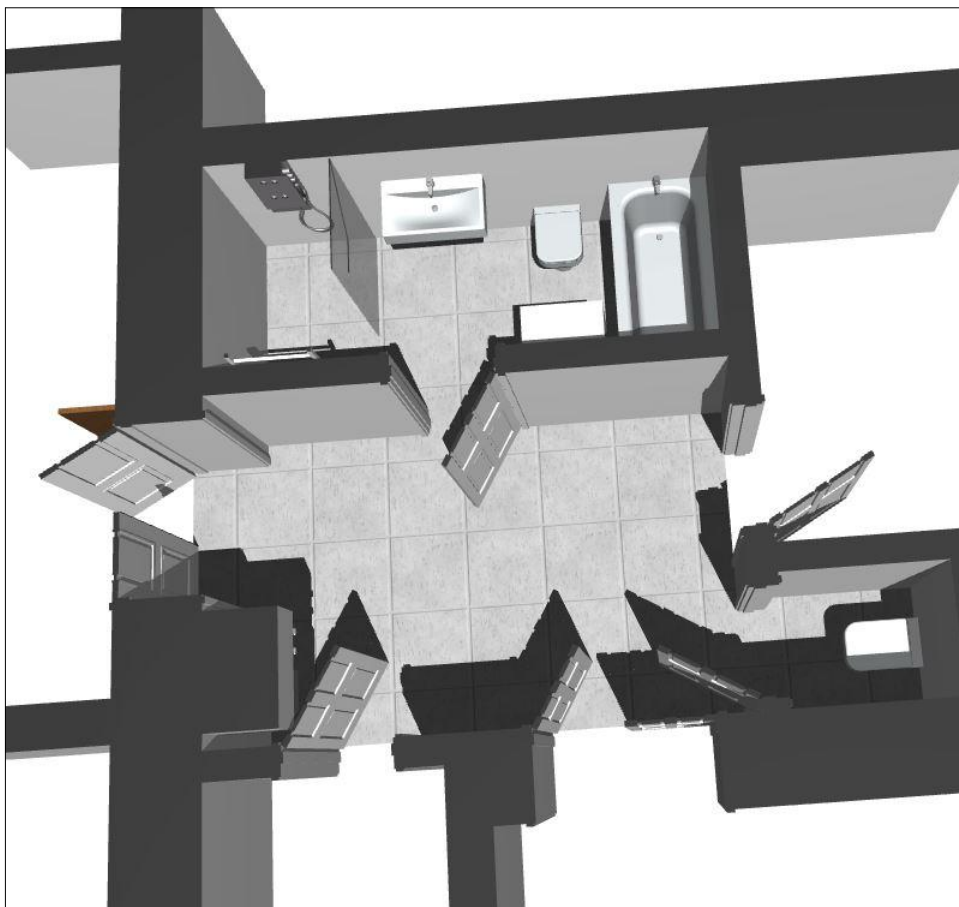

perspektivní schema