

Renovace koupelny

Nerudova 1324/35 Beroun 266 01



SEZNAM DOKUMENTACE

Č.	Název dokumentu	Měřítko
01	Titulka	
02	Jednoduchý popis	
03	Situace	
04	Výkresy; Spároveň	1:50

TABULKA VÝMĚR

Plocha (m2)	Obvod (mm)	Plocha obkladů (m2)
2,24	6 000	10,64



www.dekr.cz
info@dekr.cz
tel: 737 755 730

AKCE: Renovace koupelny
INVESTOR: Marcela Hejnová
AUTOR: Pavel Jurča

ADRESA AKCE:
Nerudova 1324/35
Beroun 266 01

JEDNODUCHÝ POPIS REALIZACE

- Kontrola těsnosti a průchodnosti kanalizačního potrubí – zajištění proti ucpání
- Přemístění sprchového bateriového setu horizontálním směrem do osy sprchového koutu (sekání, fixace sádrou zaomítnutí)
- Omítnutí a vyrovnaní podkladu pod keramický obklad
- Vyspravení děr ve stávající omítce
- Zapravení „díry“ v podlaze betonem
- Akrylátová penetrace podkladu (celá místnost včetně stropu)
- Sádrová stěrka stěn a stropu
- Provedení hydroizolace pod keramickou dlažbu a obklad s koutovými pásy
- Provedení keramického obkladu včetně vyspárování
- Provedení keramické dlažby včetně vyspárování
- Vymalování stropu a stěn
- Usazení a připojení sprchové vaničky (polymer-mramor) na podstavce + - zafixování
- Montáž vodovodních baterií (sprchová a umyvadlová)
- Montáž keramického umyvadla včetně zapojení sifonu
- Montáž sprchového koutu
- Nátěr potrubí ÚT a zárubní barvou bílou na radiátory (např. Radbal)
- Montáž zásuvek do stávajících míst s „přesekáním“ krabic 2 ks
- Montáž a připojení koupelnové galerie

Materiál a výrobky v místě realizace:

- jádrová omítka
- sprchová vanička + sifon
- sprchová zástěna
- umyvadlo + sifon
- sprchová baterie
- umyvadlová baterie
- zásuvky – strojky+kryty
- keramický obklad
- keramická dlažba + spárovací směs





UMÍSTĚNÍ JEDNOTKY VE ZVÝŠENÉM PŘÍZEMÍ



www.dekr.cz
info@dekr.cz
tel: 737 755 730

AKCE: Renovace koupelny
INVESTOR: Marcela Hejnová
AUTOR: Pavel Jurča

ADRESA AKCE:
Nerudova 1324/35
Beroun 266 01

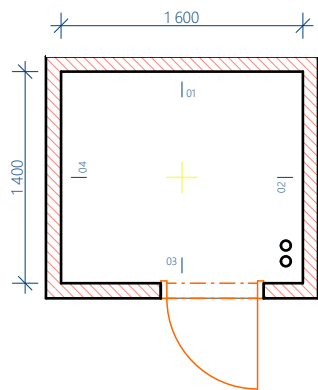

Půdorys 1:50

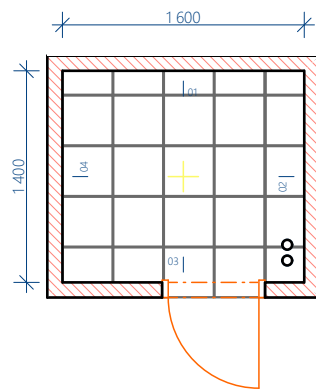

Půdorys spárořez 1:50

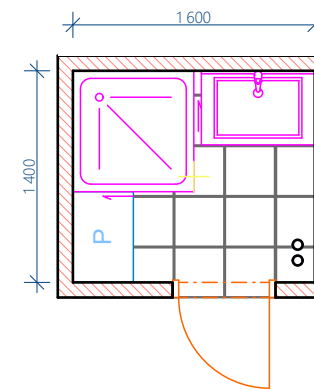

Půdorys sanita 1:50

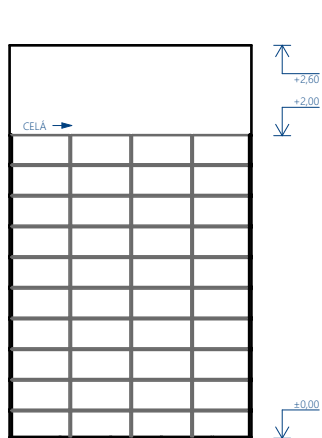

IP-01 1:50

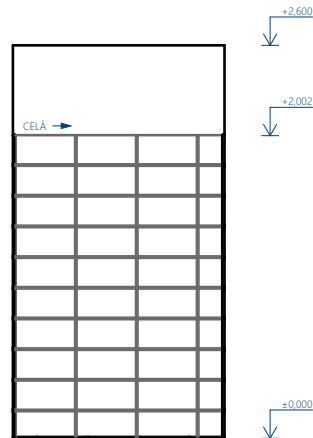

IP-02 1:50

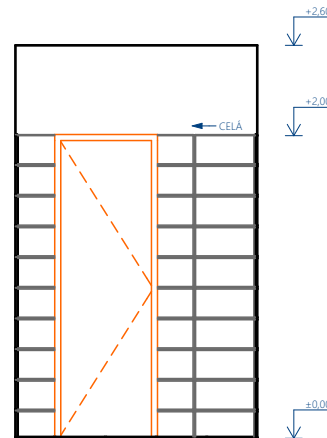

IP-03 1:50

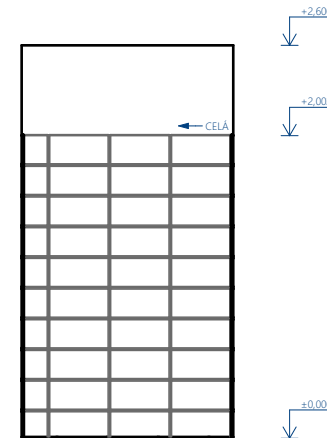

IP-04 1:50



www.dekr.cz
info@dekr.cz
tel: 737 755 730

AKCE: Renovace koupelny
INVESTOR: Marcela Hejnová
AUTOR: Pavel Jurča

STUPEŇ: Realizace
IDATUM: 04/23
FORMÁT: A4

Výkresy; Spárořez



Obr. 1



Obr. 2



Obr. 3



Bateriový komplet k posunutí na osu sprchového koutu



Bateriový komplet k posunutí na osu sprchového koutu



www.dekr.cz
info@dekr.cz
tel: 737 755 730

AKCE: Renovace koupelny
INVESTOR: Marcela Hejnová
AUTOR: Pavel Jurča

STUPEŇ: Realizace
IDATUM: 04/23
FORMÁT: A4

Foto - stávající stav