

Schaufelabwicklung ist von Musterlaufrad abzunehmen

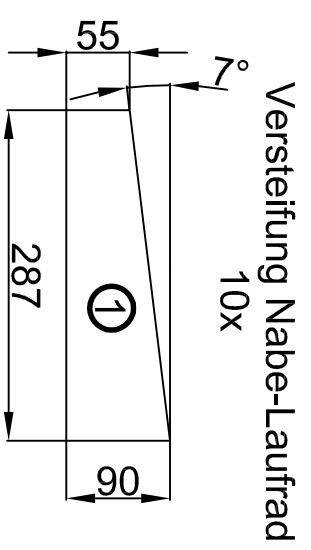
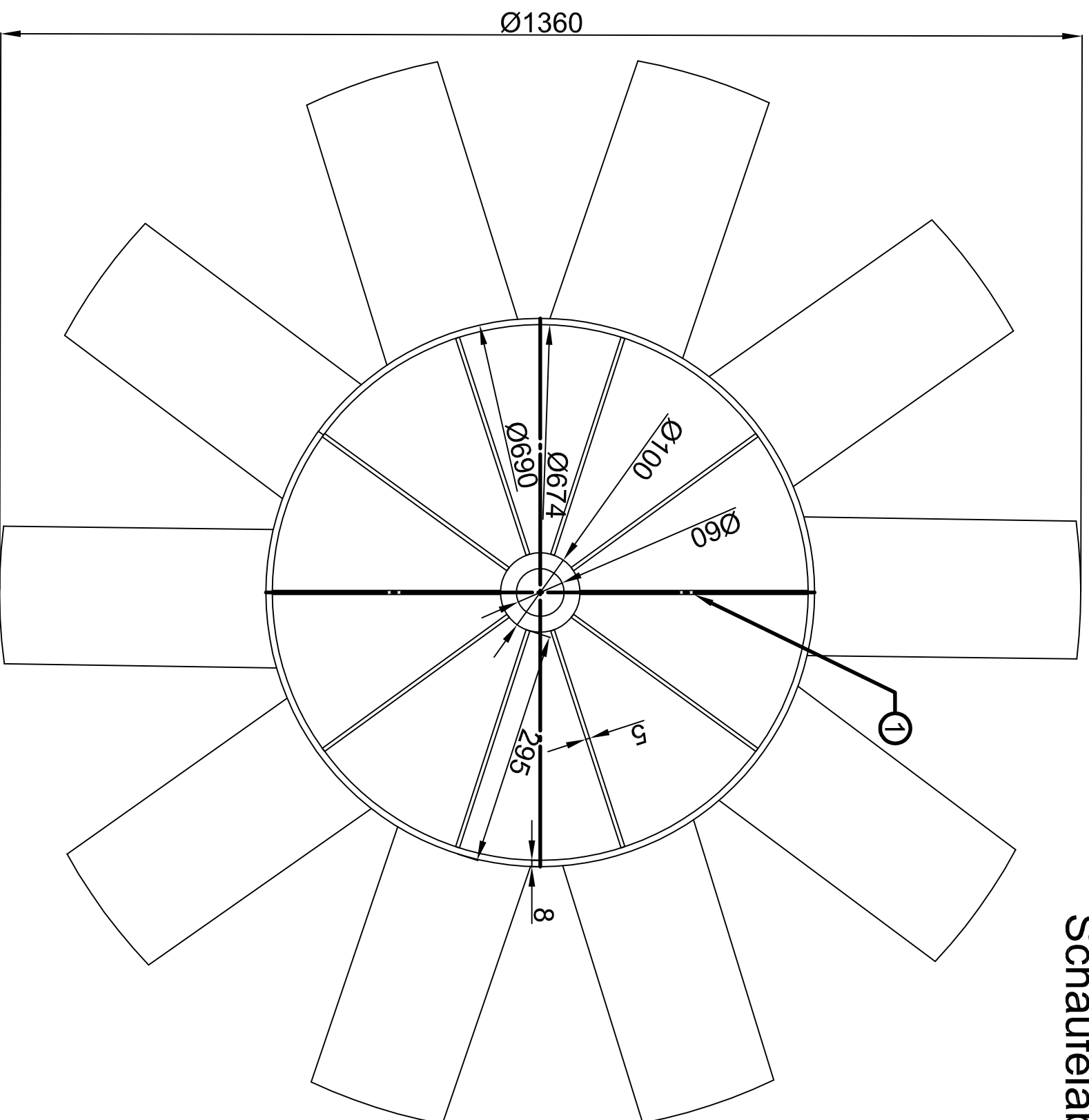

Versteifung Nabe-Laufrad
10x

Schaufel Versteifungsblech 10x

Schaufel Basisblech Außen

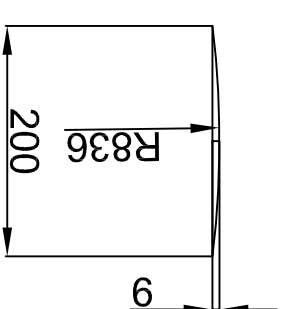

Schaufel Basisblech 10x

Schaufel Basisblech Innen

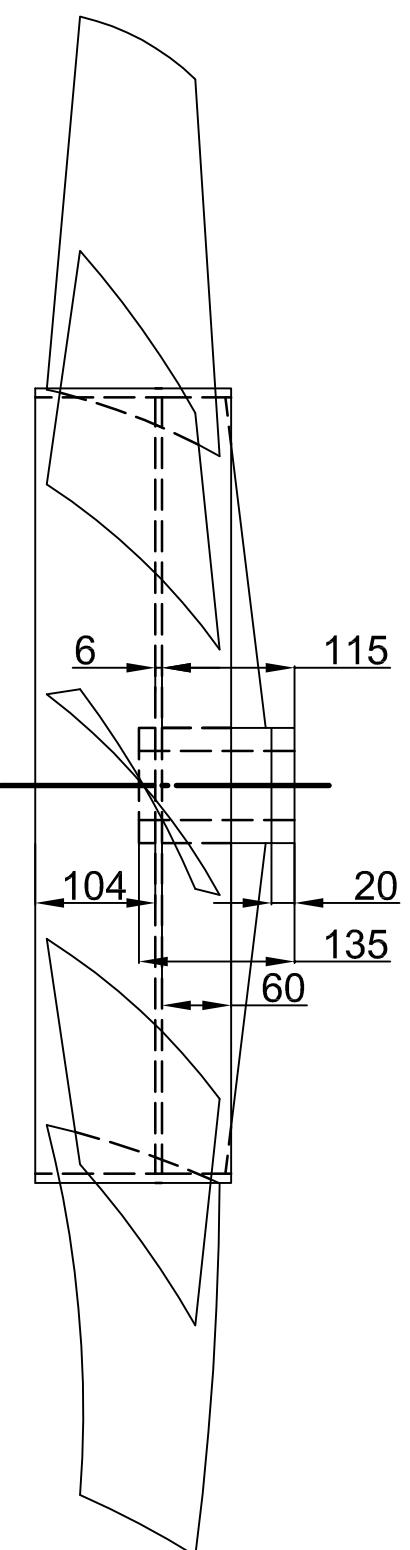
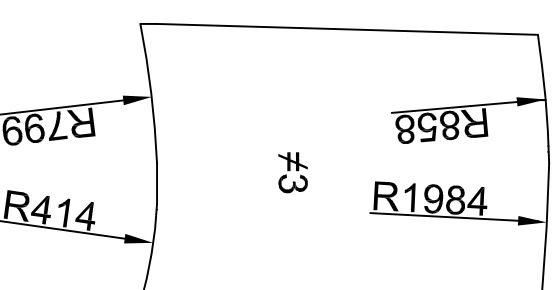
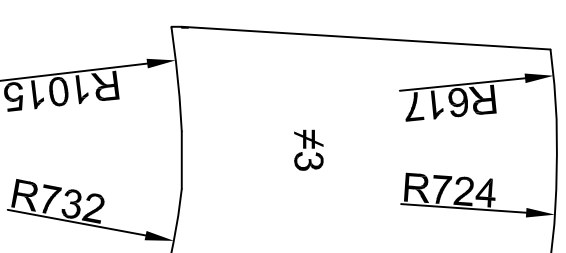
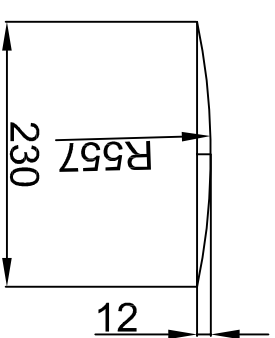

Index	Bearb.:	Geprüf.:	Gezeichnet.:	Datum	Bearbeitung:

GTG
Gebälsetechnik GmbH

Datum	Name	Maßstab:	Gewicht:	Ursprung:
Bearb.:		Bearbeitung:		
Geprüf.:				
Gezeichnet.:	28.11.2019	CS	Axiallaufrad Ø1360	
Ersatz für:			Zeichnungsnummer:	
Ersetzt durch:				

Index

Blatt Nr.: