

Gravírování

Úpravy pro pálení.

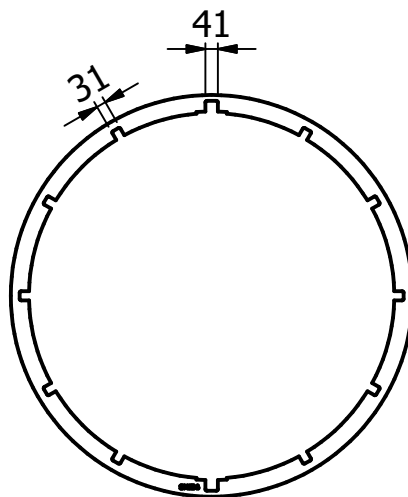

Počet Ks na součást : 4	Jméno:	Datum: 07.07.2016	Materiál : S235	A
Projekt: 114	Skupina: VYPLO	Revize: A	Pomocné gravírování: Ne	Hmotnost : 7,107 kg
Název výkresu: Loukoť $\varnothing 1328/\varnothing 1208-4$			Číslo výkresu: 114-LO01	

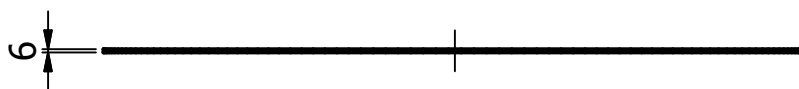
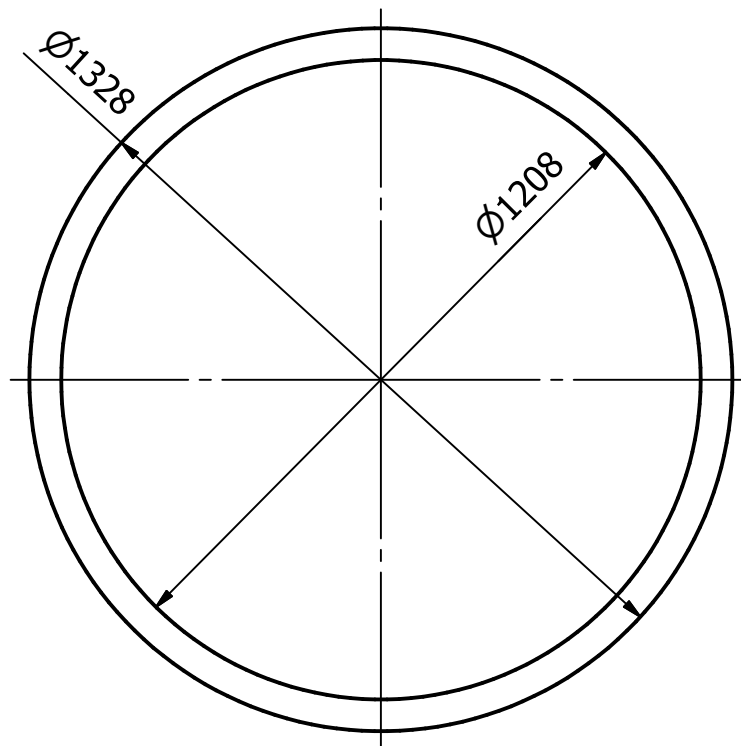

Gravírování

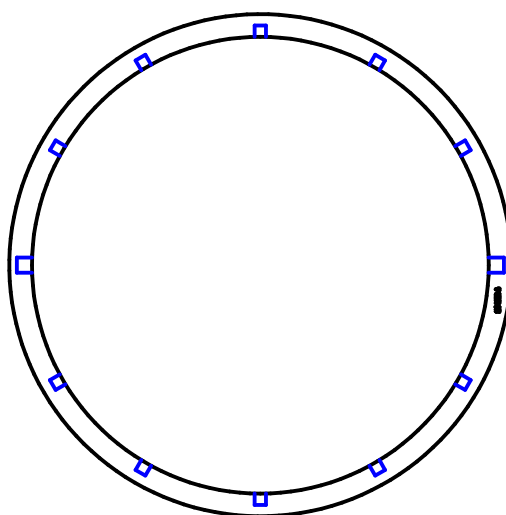

Počet Ks na součást : 2	Jméno:	Datum: 07.07.2016	Materiál : S235	A
Projekt: 114	Skupina: VYPLO	Revize: A	Pomocné gravírování: Ano	Hmotnost : 11,257 kg
Název výkresu: Loukoť $\varnothing 1328/\varnothing 1208-4$			Číslo výkresu: 114-LO02	

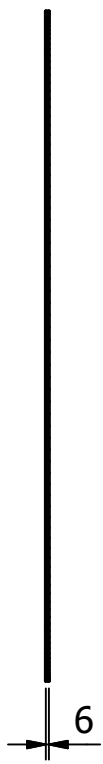
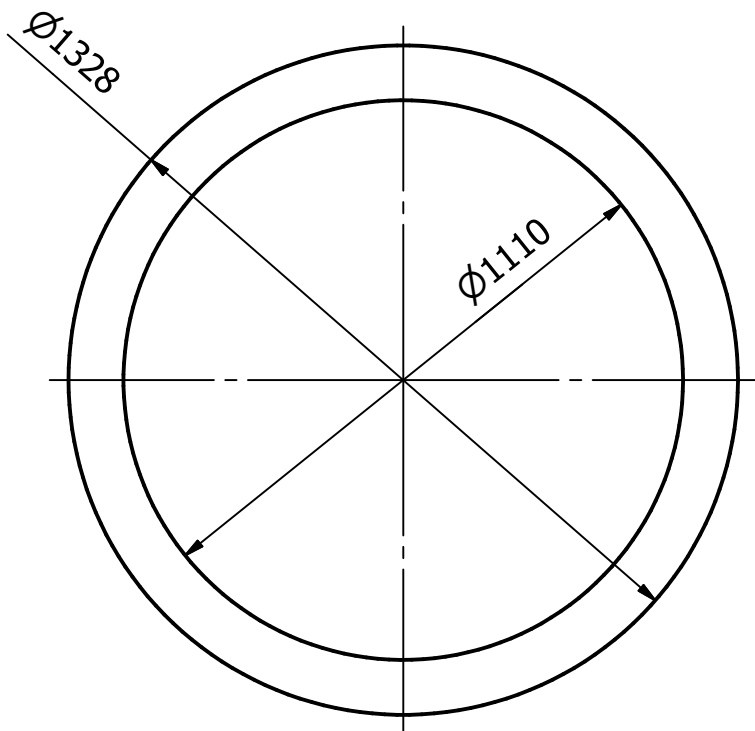

Gravírování

Úpravy pro pálení.

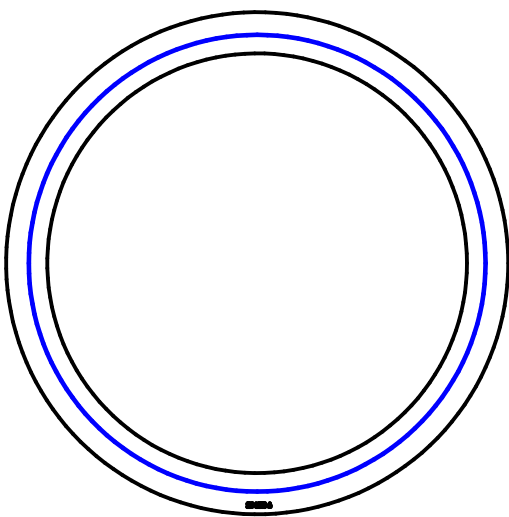

Počet Ks na součást : 1	Jméno:	Datum: 07.07.2016	Materiál : S235	A
Projekt: 114	Skupina: VYPLO	Revize: A	Pomocné gravírování: Ano	Hmotnost : 19,661 kg
Název výkresu: Loukoť Ø1328/Ø1110-6			Číslo výkresu: 114-LO03	

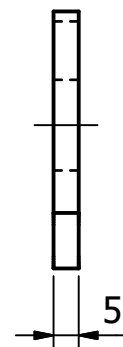
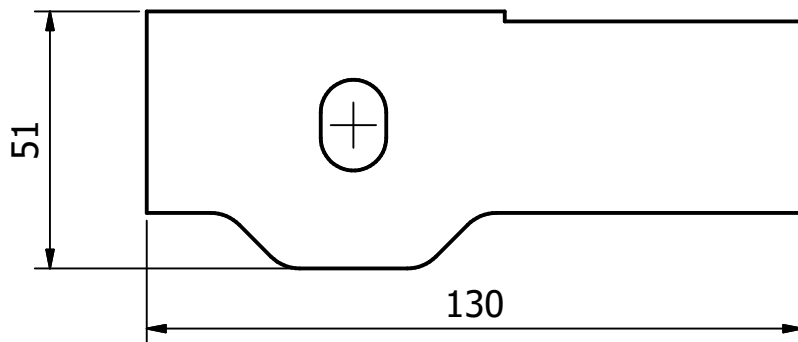

Úpravy pro pálení.

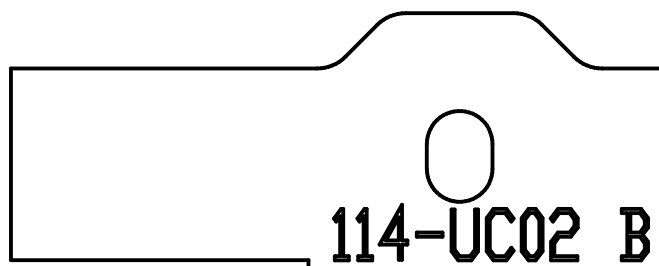

Počet Ks na součást : 4	Datum: 08.09.2020	Materiál : S235	KR:	Listy: 1	D
Projekt: 114	Skupina: VYPLO	Revize: B	Pomocné gravírování: Ne	Hmotnost : 0,209 kg	
Název výkresu: Úchyt PI.5-51*130			Číslo výkresu: 114-UC02		

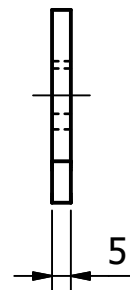
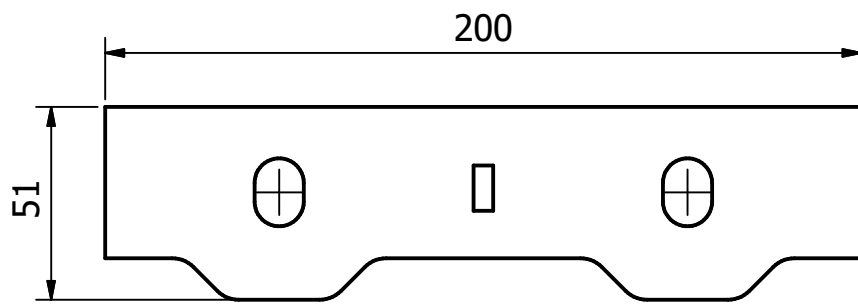

Úpravy pro pálení.

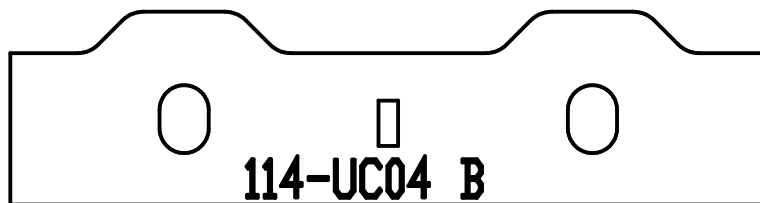

Počet Ks na součást : 2

Datum: 08.09.2020

Materiál : S235

KR:

Listy: 1

D

Projekt: 114

Skupina: VYPLO

Revize: B

Pomocné gravírování: Ne

Hmotnost : 0,330 kg

Název výkresu:

Úchyt PI.5-51*200

Číslo výkresu:

114-UC04

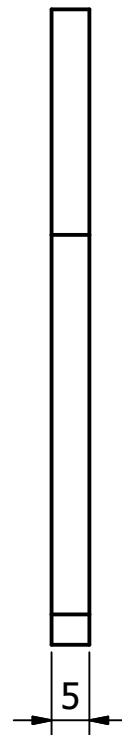
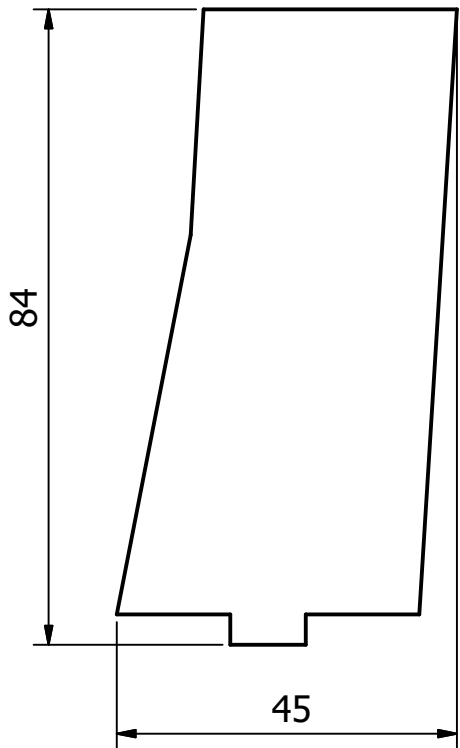

Úpravy pro pálení.

114-ZE01 C

Počet Ks na součást : 2	Datum: 14.09.2020	Materiál : S235	KR:	Listy: 1	D
Projekt: 114	Skupina: VYPLO	Revize: C	Pomocné gravírování: Ne	Hmotnost : 0,113 kg	
Název výkresu: Žebro Pl.5-45*79			Číslo výkresu: 114-ZE01		