

POHLED



	Stupeň PD:	PROVÁDĚCÍ DOKUMENTACE	Název: POHLEDY NA STĚNY	
	Část:	STAVBA		
	Měřítko:	1:50	Datum:	10. 6. 2015
			Vykres.č.:	Paré:

PERSPEKTIVA CELÉ SESTAVY ZPŘEDU

C - VRCHNÍ MASKA

B - STŘEDNÍ ČÁST S LESEM

A - SPODNÍ SOKL

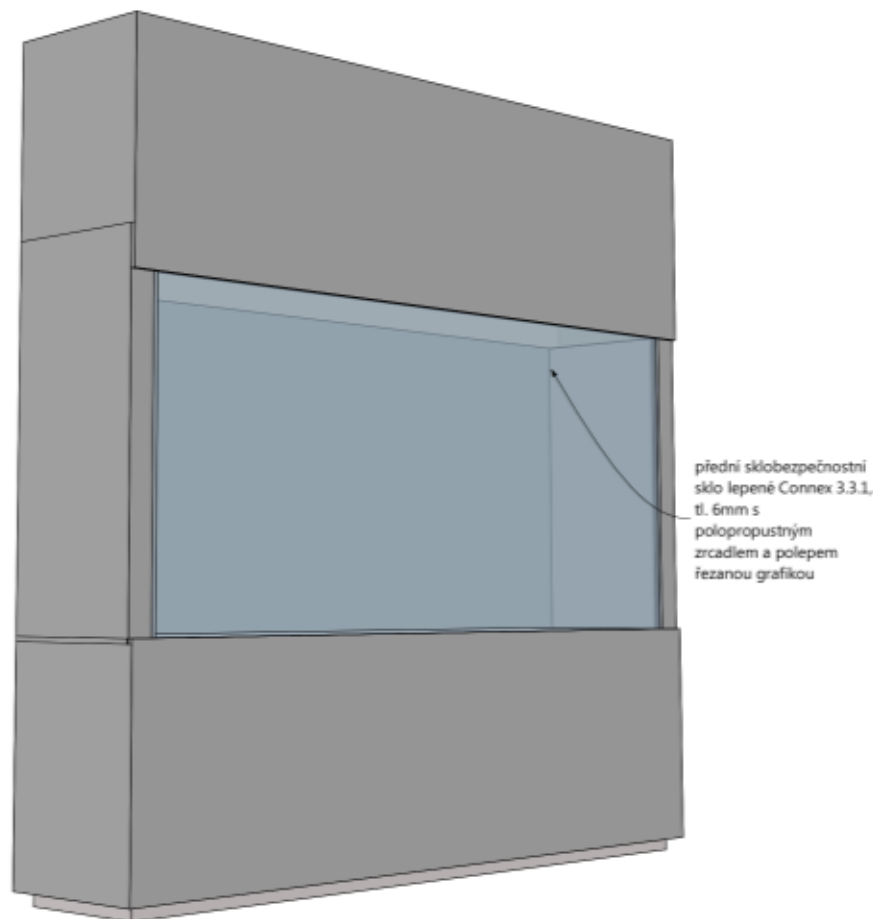

PERSPEKTIVA CELÉ SESTAVY ZE ZADU

C - VRCHNÍ MASKA

B - STŘEDNÍ ČÁST S LESEM

A - SPODNÍ SOKL

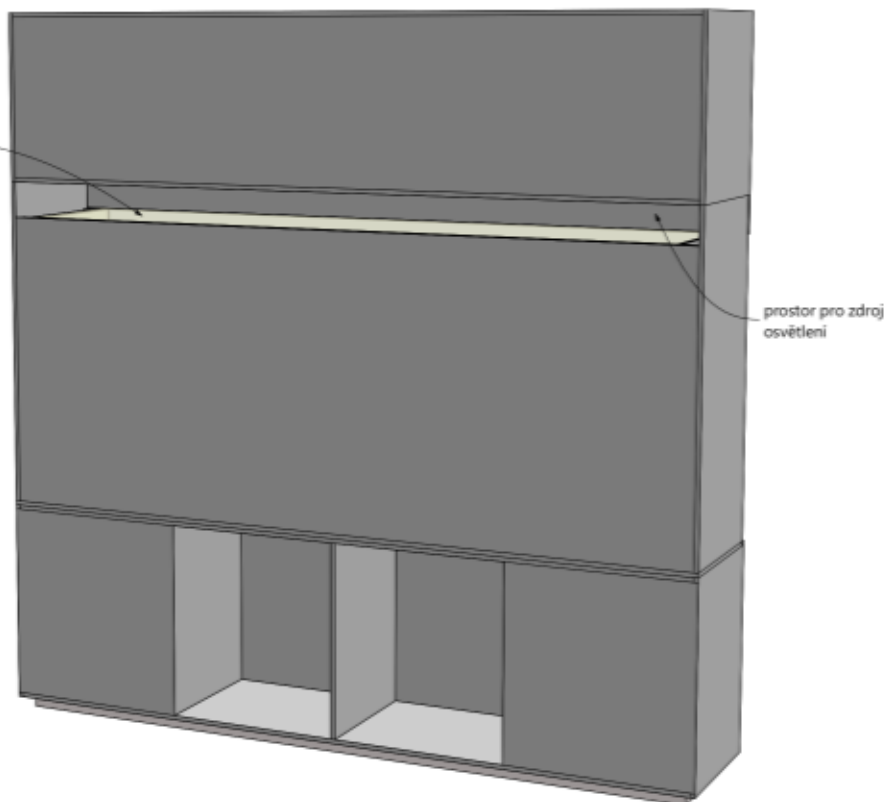

POZN.: - deskový materiál většinou MDF 18mm  
- veškeré pohledové plochy 2x nástřik PUR lakem RAL 9005 černá mat

	Stupeň PD:	PROVÁDĚCÍ DOKUMENTACE	Název:	6. HLUBOKÝ LES	
	Část:	STAVBA		PERSPEKTIVA CELÉ SESTAVY	
	Měřítko:		Datum:	10. 6. 2015	Vykres. č.: Paré:

PERSPEKTIVA ROZLOŽENÉ SESTAVY ZPŘEDU

C- VRCHNÍ MASKA

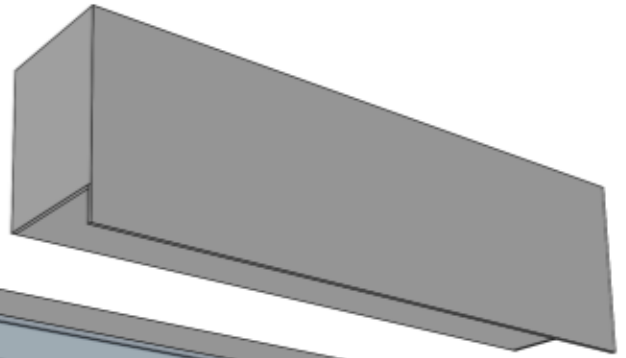

B - STŘEDNÍ ČÁST S LESEM

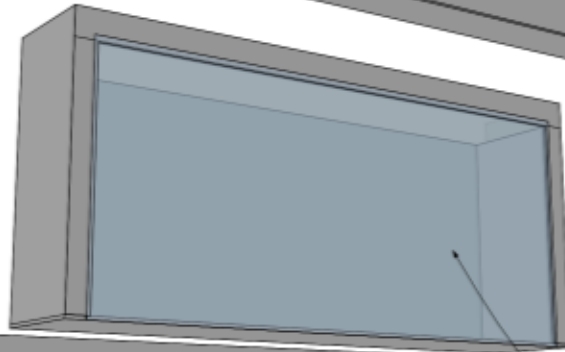

A - SPODNÍ SOKL



přední sklobezpečnostní sklo lepené Connex 3.3.1, tl. 6mm s polopropustným zrcadlem a polepem řezanou grafikou

PERSPEKTIVA ROZLOŽENÉ SESTAVY ZE ZADU

C- VRCHNÍ MASKA

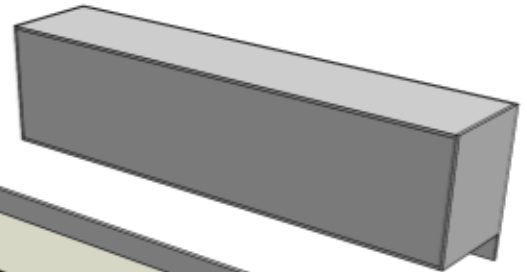

B - STŘEDNÍ ČÁST S LESEM

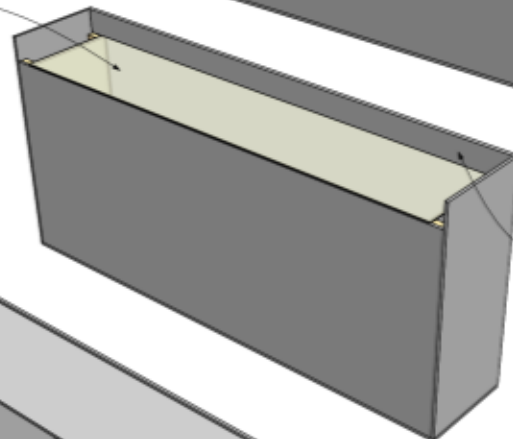

matné plexi

prostor pro zdroj osvětlení

A - SPODNÍ SOKL

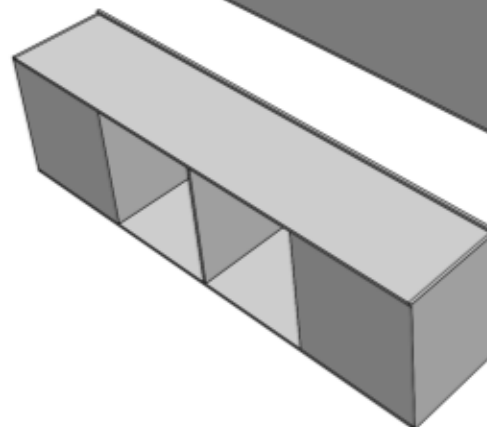

POZN.: - deskový materiál většinou MDF 18mm  
- veškeré pohledové plochy 2x nástřik PUR lakem RAL 9005 černá mat

	Stupeň PD:	PROVÁDĚCÍ DOKUMENTACE	Název:	6. HLUBOKÝ LES
	Část:	STAVBA		PERSPEKTIVA ROZLOŽENÉ SESTAVY
	Mřížko:		Datum:	10. 6. 2015
			Vykres.č.:	Paré:

PUDORYS

CELEK

A - SPODNÍ SOKL

B - STŘEDNÍ ČÁST S LESEM

C - VRCHNÍ MASKA

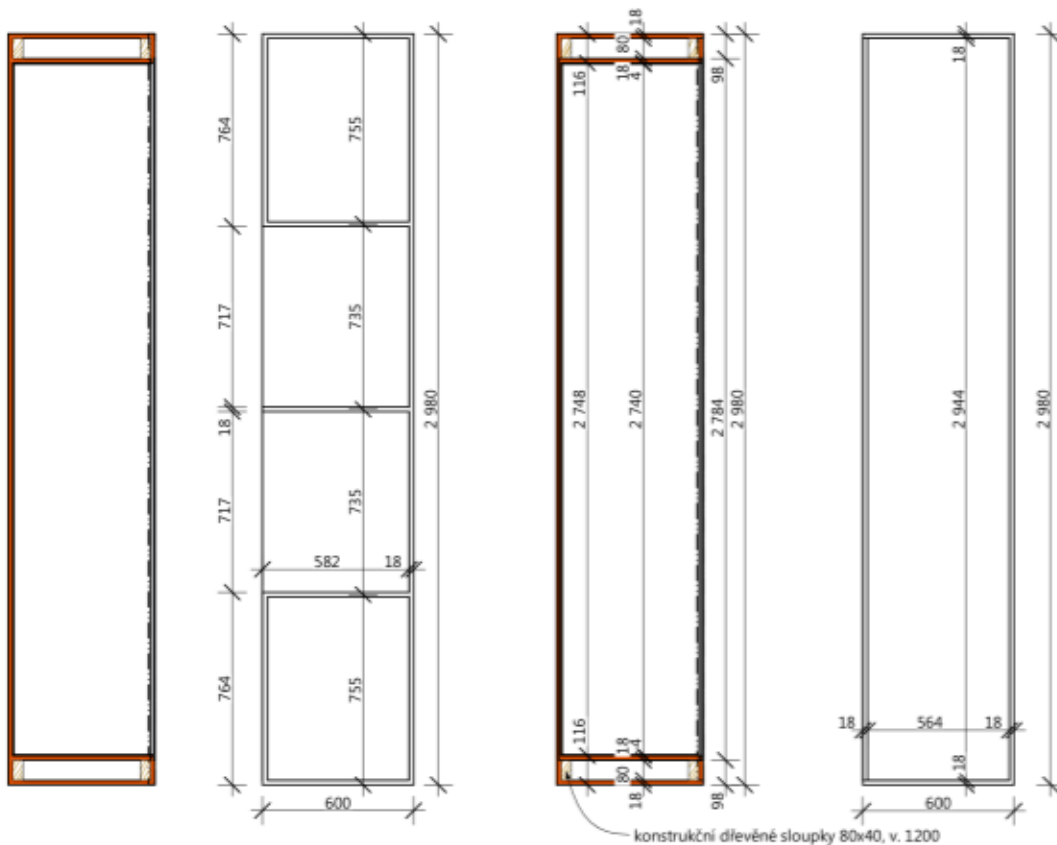

ŘEZ

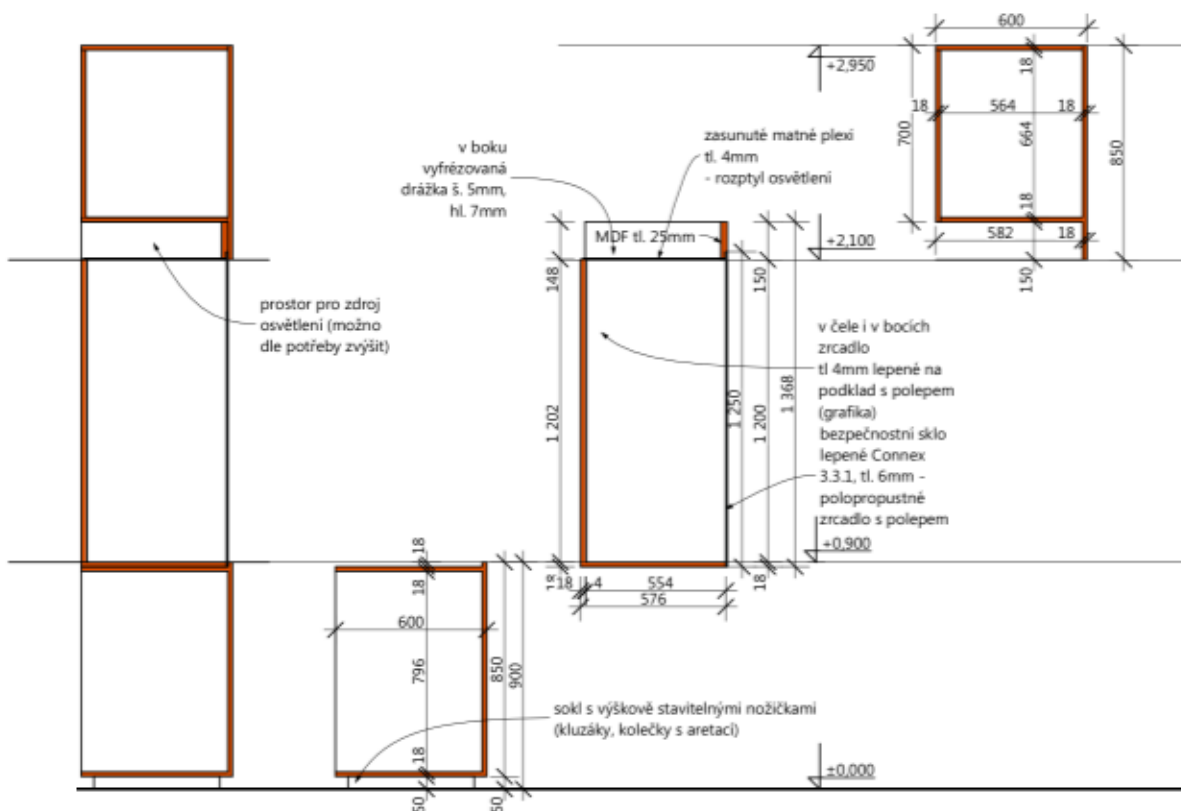

POZN.: - deskový materiál většinou MDF 18mm  
 - veškeré viditelné plochy 2x nástřik PUR lakem RAL 9005 černá mat

	Stupeň PD:	PROVÁDĚCÍ DOKUMENTACE	Název:		6. HLUBOKÝ LES PŮDORYS A ŘEZ
	Část:	STAVBA			
	Měřítko:	1:30	Datum:	10. 6. 2015	Výkres č.: Parré:

POHLED ČELNÍ A BOČNÍ

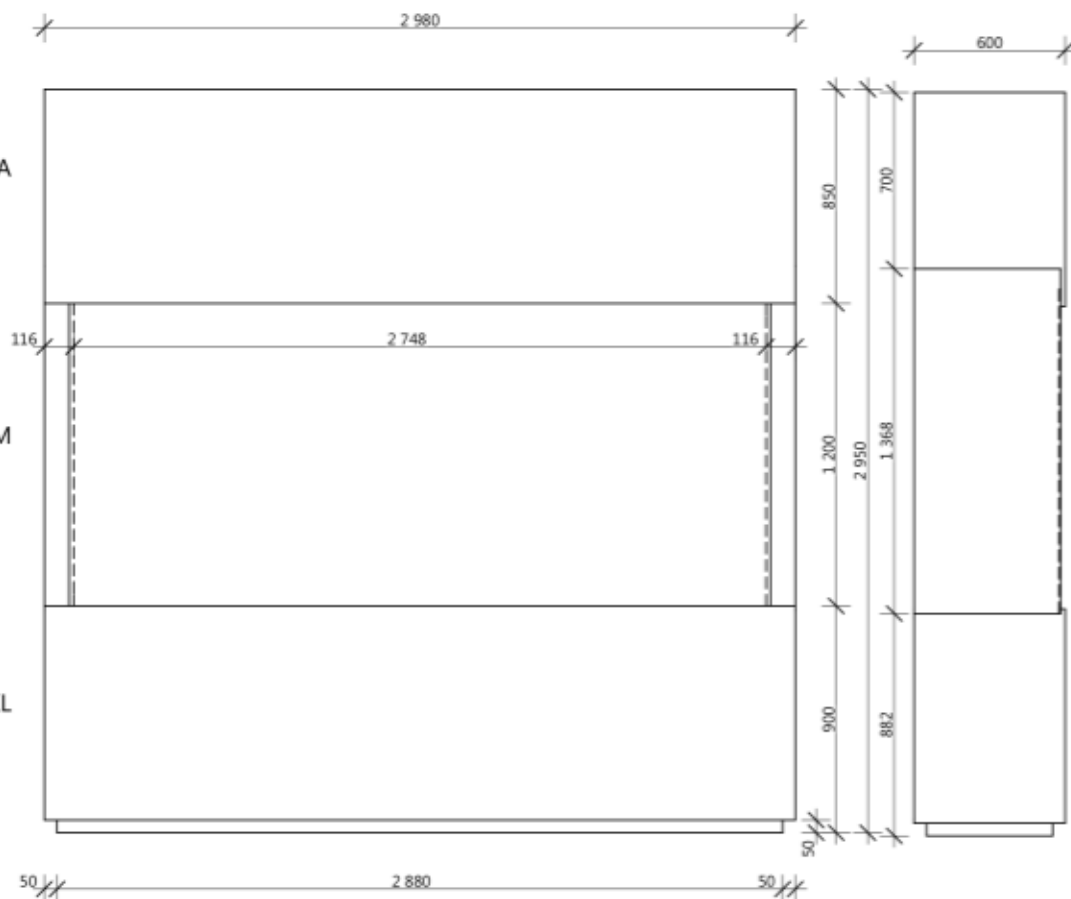

POHLED ZADNÍ

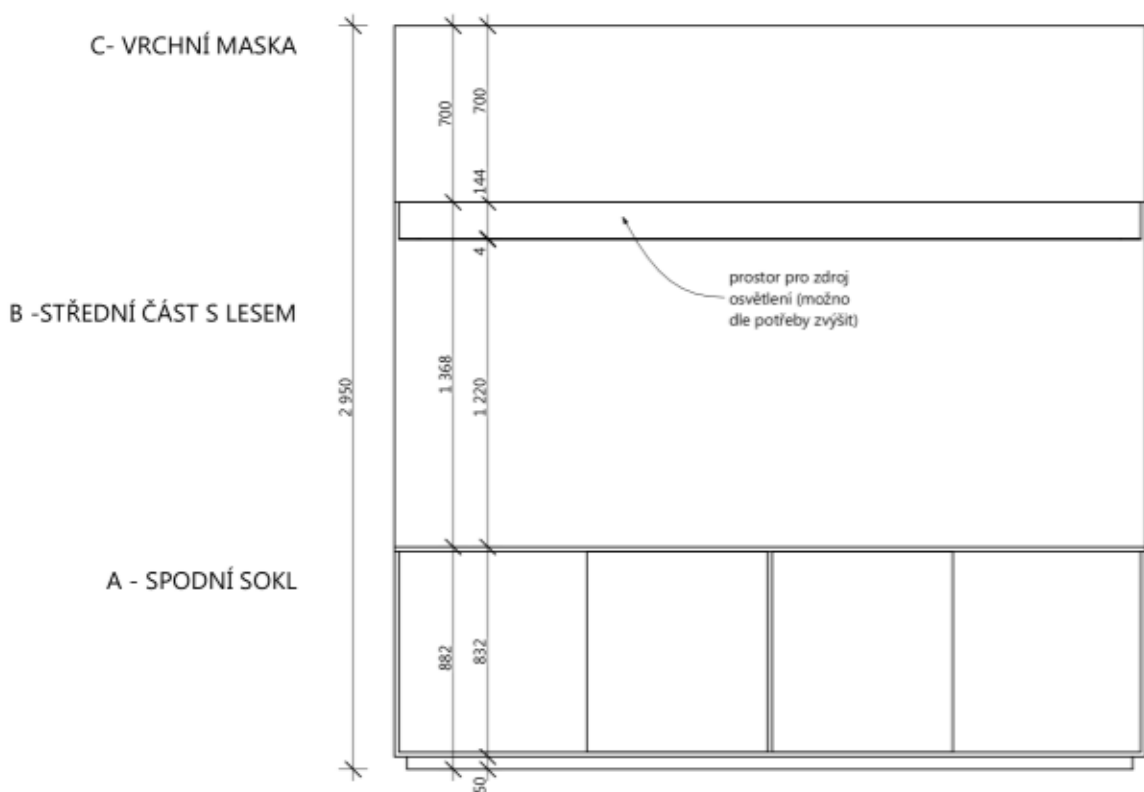

POZN.: - deskový materiál většinou MDF 18mm  
 - veškeré viditelné plochy 2x nástřik PUR lakem RAL 9005 černá mat

	Stupeň PD:	PROVÁDĚCÍ DOKUMENTACE	Název:		6. HLUBOKÝ LES
	Část:	STAVBA			POHLEDY
	Měřítko:	1:30	Datum:	10. 6. 2015	Výkres č.: Parré:

PERSPEKTIVA SLOŽENÉ SESTAVY ZPŘEDU

C - VRCHNÍ MASKA

B - GALERIE DŘEVIN

A - SPODNÍ SOKL

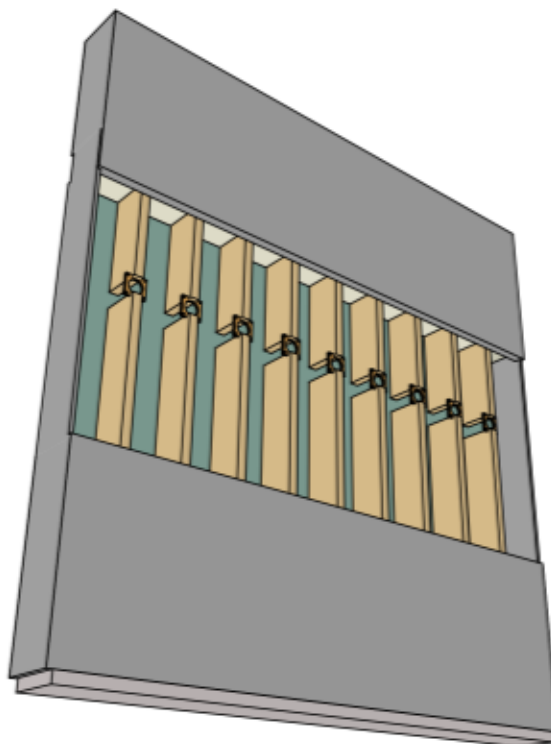

PERSPEKTIVA SLOŽENÉ SESTAVY ZE ZADU

C - VRCHNÍ MASKA

B - GALERIE DŘEVIN

A - SPODNÍ SOKL

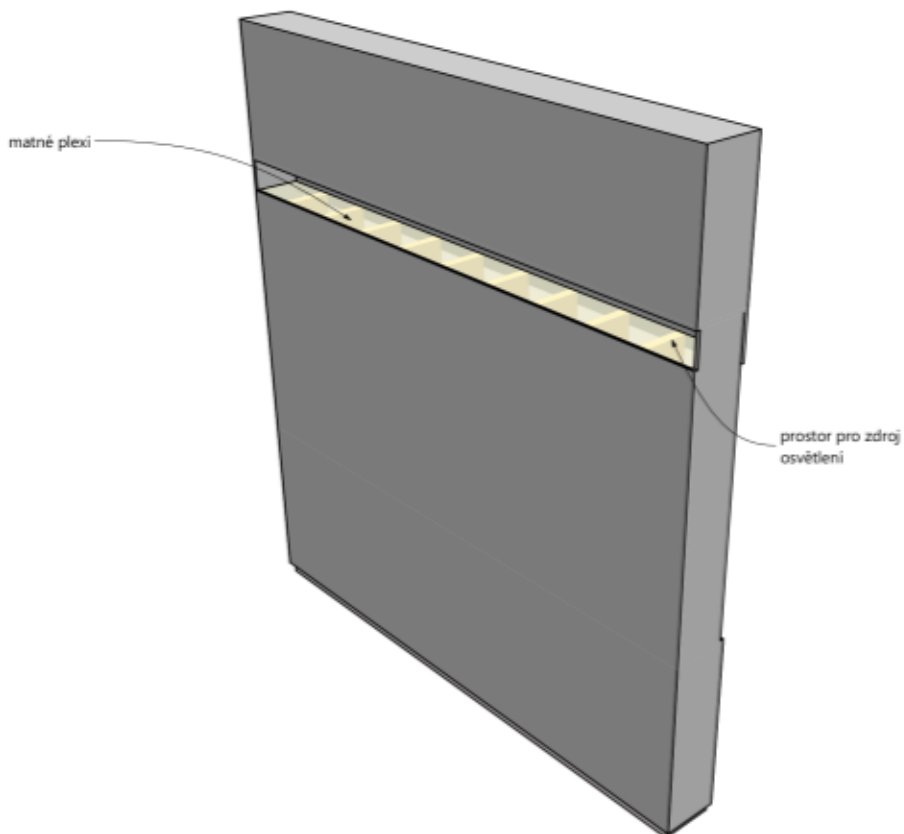

POZN.: - deskový materiál většinou MDF 18mm  
 - veškeré pohledové plochy 2x nástřik PUR lakem RAL 9005 černá mat

	Stupeň PD:	PROVÁDĚCÍ DOKUMENTACE	Název:		5. GALERIE DŘEVIN
	Část:	STAVBA	PERSPEKTIVA SLOŽENÉ SESTAVY		
	Mřížka:		Datum:	10. 6. 2015	Vykres. č.: Paré:

PERSPEKTIVA ROZLOŽENÉ SESTAVY ZPŘEDU

C - VRCHNÍ MASKA

B - GALERIE DŘEVIN

A - SPODNÍ SOKL

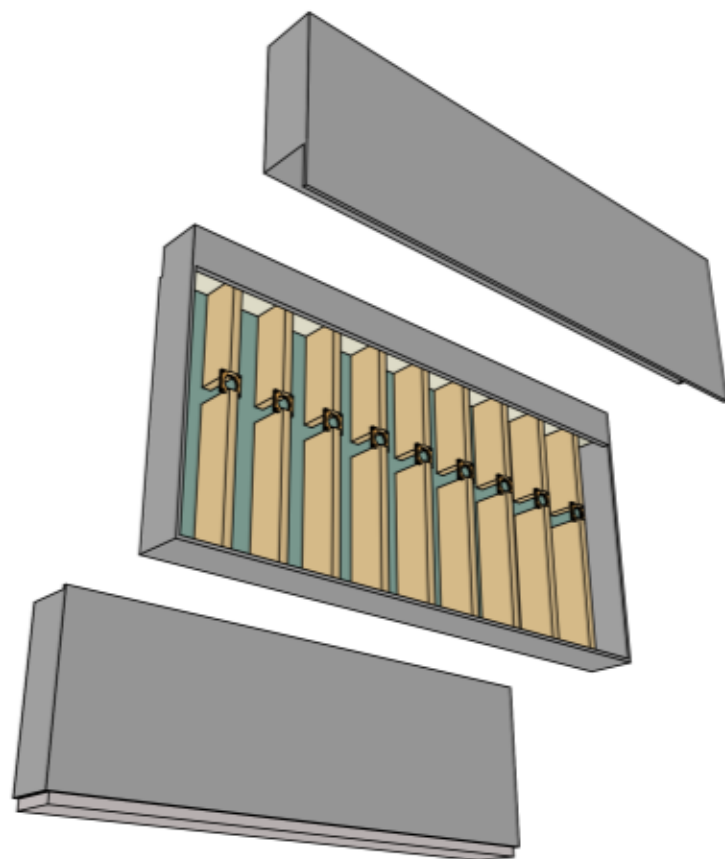

PERSPEKTIVA ROZLOŽENÉ SESTAVY ZE ZADU

C - VRCHNÍ MASKA

B - GALERIE DŘEVIN

A - SPODNÍ SOKL

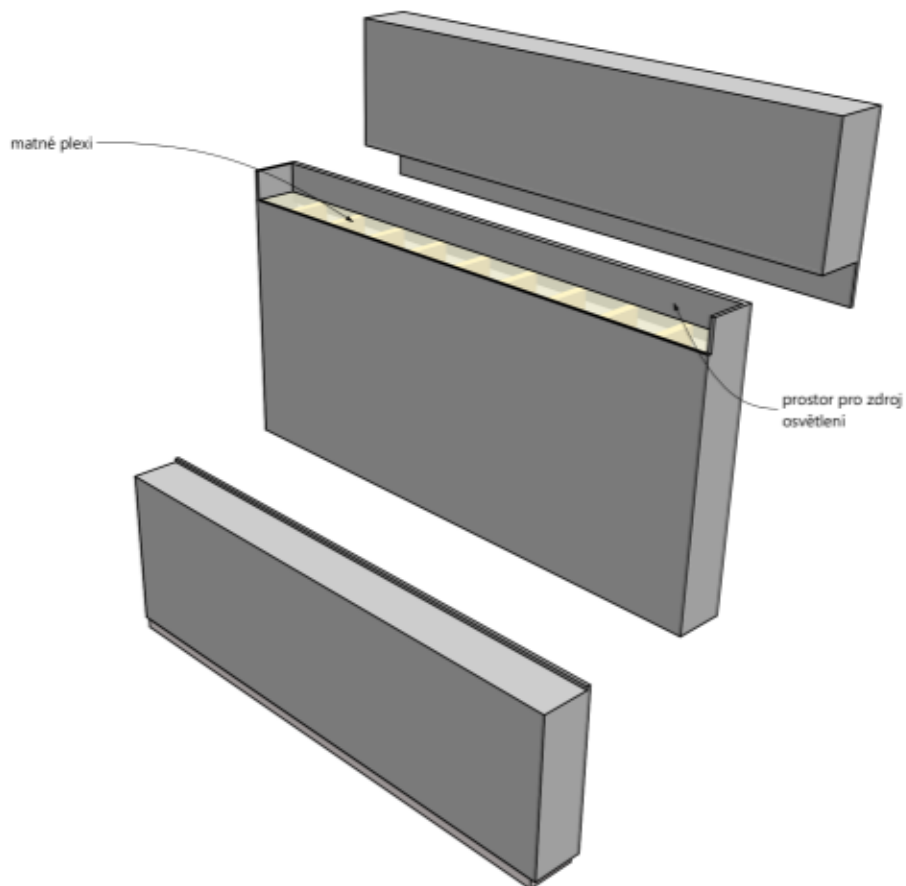

POZN.: - deskový materiál většinou MDF 18mm  
 - veškeré pohledové plochy 2x nástřik PUR lakem RAL 9005 černá mat

	Stupeň PD:	PROVÁDĚCÍ DOKUMENTACE	Název:		5. GALERIE DŘEVIN
	Část:	STAVBA	PERSPEKTIVA ROZLOŽENÉ SESTAVY		
	Mřížko:		Datum:	10. 6. 2015	Vykres. č.: Paré:

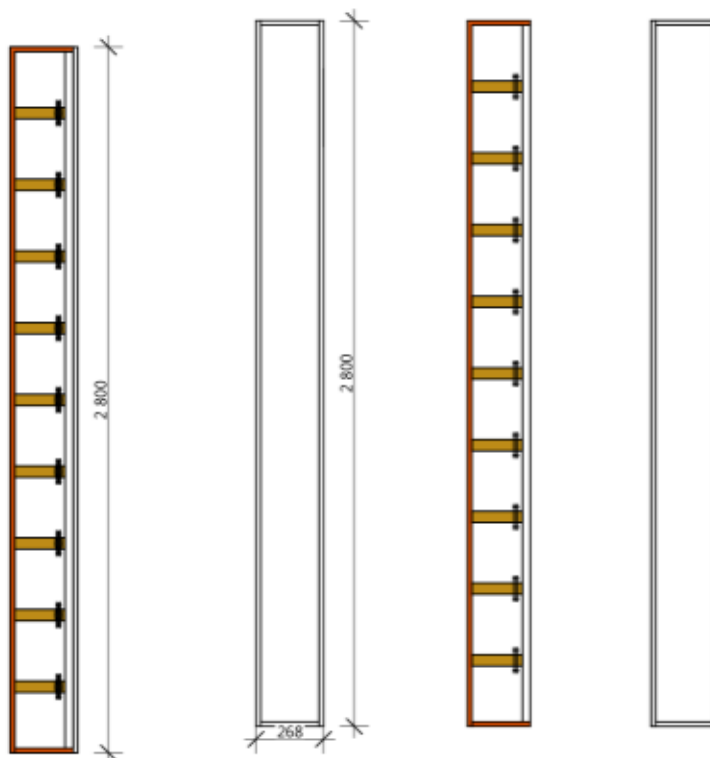

ŘEZ

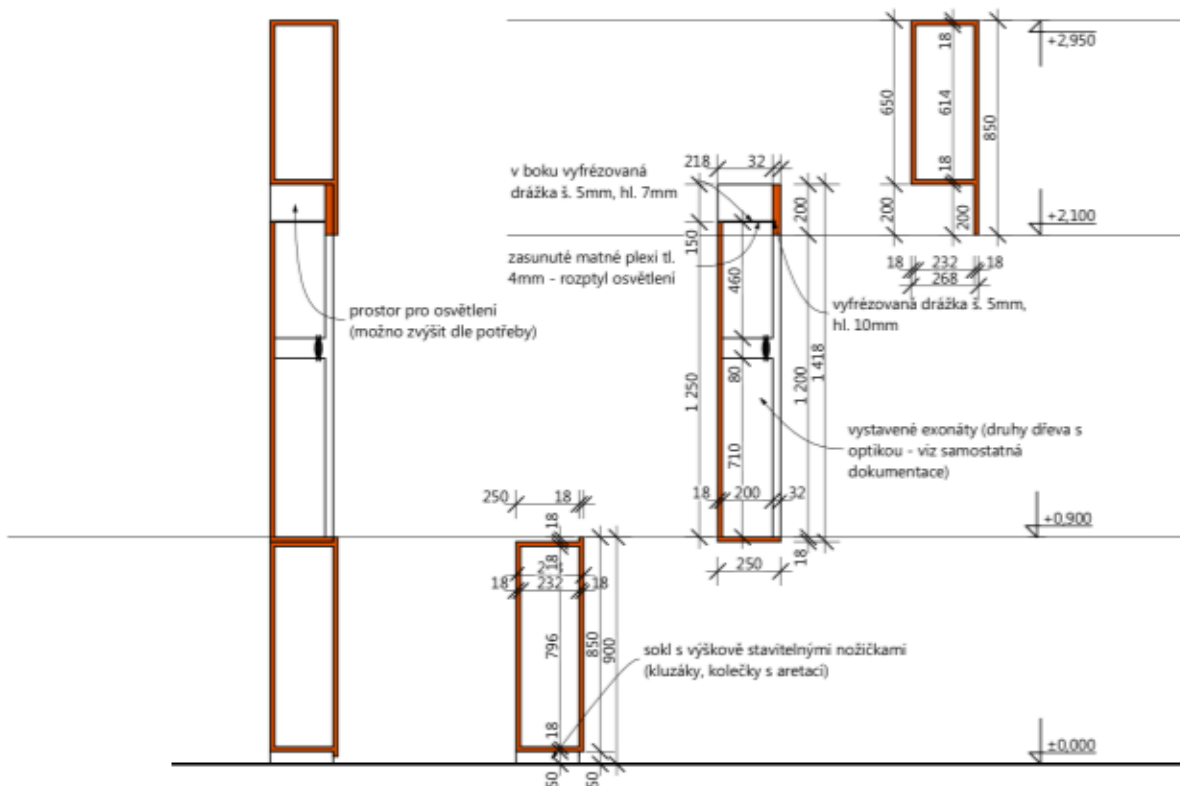

POZN.: - deskový materiál většinou MDF 18mm  
 - veškeré viditelné plochy 2x nástřik PUR lakem RAL 9005 černá mat

	Stupeň PD:	PROVÁDĚCÍ DOKUMENTACE		Název:	5. GALERIE DŘEVIN	
	Část:	STAVBA			PŮDORYS A ŘEZ	
	Měřítko:	1:30	Datum:	10. 6. 2015	Vykres. č.:	Paré:



POHLED ČELNÍ A BOČNÍ

C - VRCHNÍ MASKA

B - GALERIE DŘEVIN

A - SPODNÍ SOKL

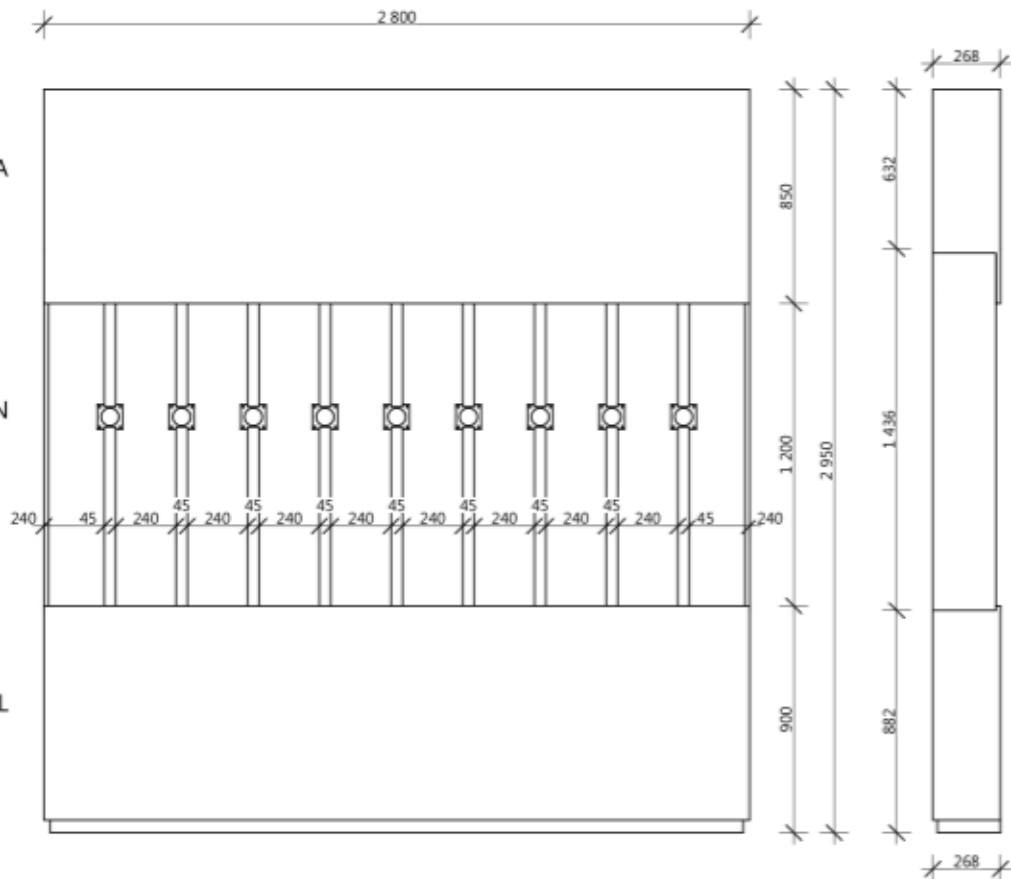

POHLED ZADNÍ

C - VRCHNÍ MASKA

B - GALERIE DŘEVIN

A - SPODNÍ SOKL

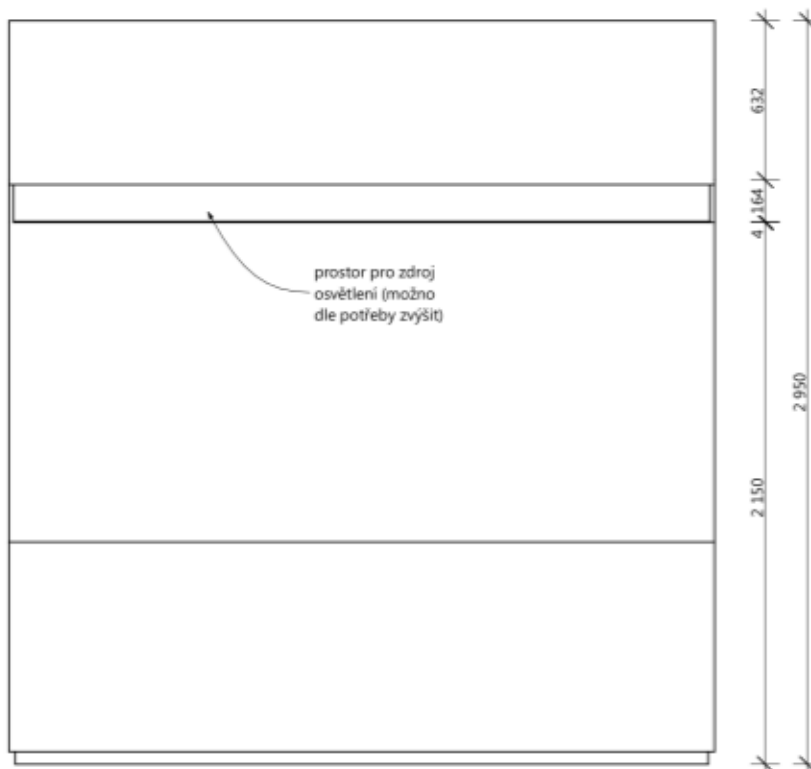

POZN.: - deskový materiál většinou MDF 18mm  
 - veškeré viditelné plochy 2x nástřik PUR lakem RAL 9005 černá mat

	Stupeň PD:	PROVÁDĚCÍ DOKUMENTACE	Název:		5. GALERIE DŘEVIN POHLEDY
	Část:	STAVBA			
	Měřítko:	1:30	Datum:	10. 6. 2015	Vykreslil:
					Paré: