

PŮDORYS

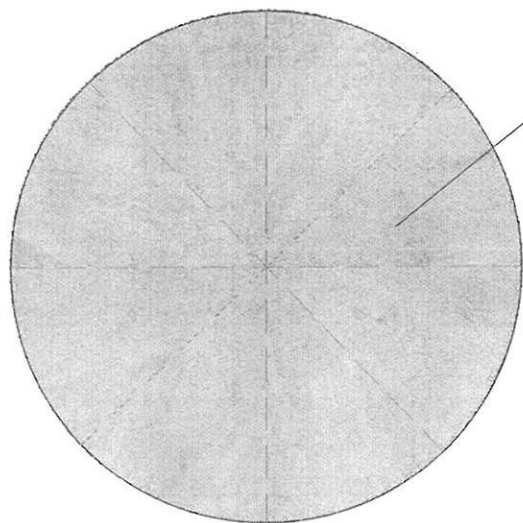

DÝHA JE ROZDĚLENA NA VÝSEČE, SMĚŘUJE DO STŘEDU STOLU

PERSPEKTIVA

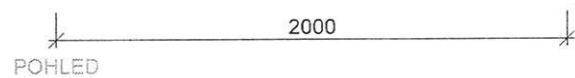
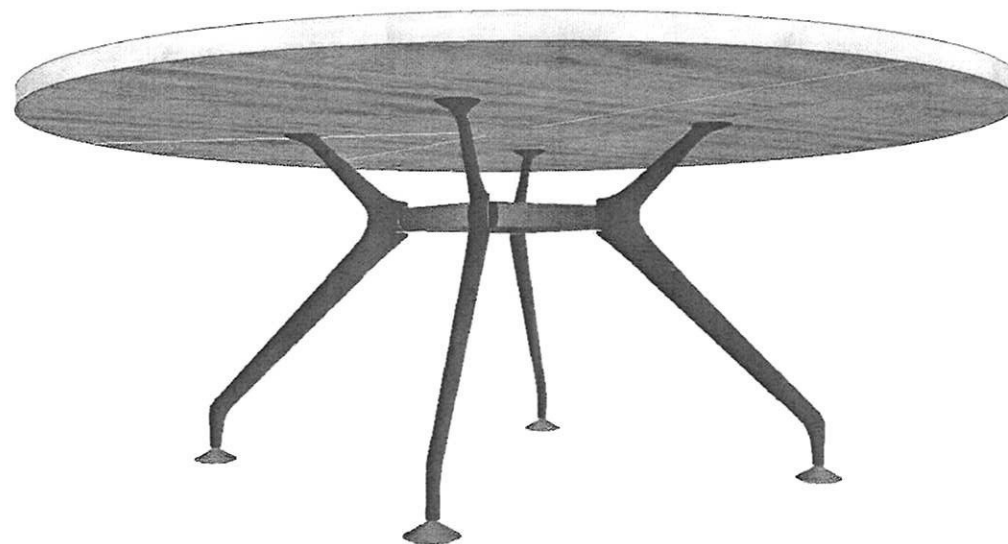

POHLED



40



NEREZOVÁ PODNOŽ EAMS HERMANMILLER COLECTION

SPECIFIKACE: Stůl dýha bělený dub - nutno vyvzorkovat. Dýha je rozdělena na výseče, směřuje do středu stolu.

POZN.: Veškeré rozměry nutno přeměřit na místě !!!

Detaily a změny nutno konzultovat s architektem!

PŮDORYS

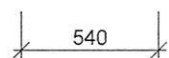
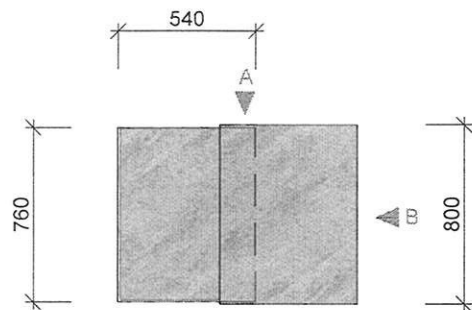

POHLED A

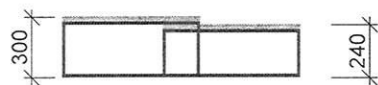

POHLED B



PERSPEKTIVA

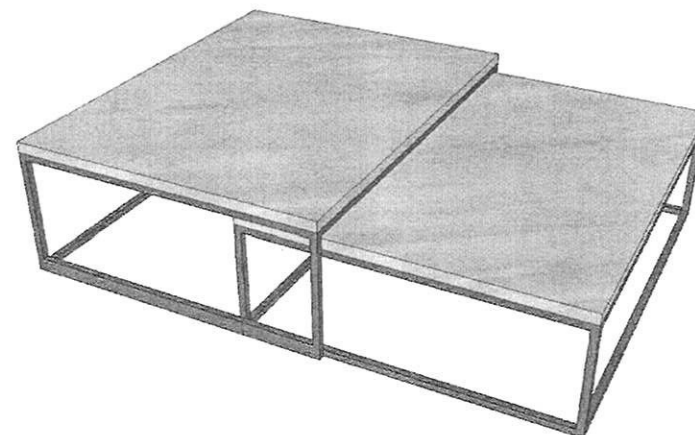

SPECIFIKACE: Deska stolu dýha bělený dub 45° - nutno vyzorkovat tl. 20mm. Podnož stolu jekl 20x20, vyšší stůl bez jedné spodní příčle pro možnost zasunutí menšího stolku.

POZN.: Veškeré rozměry nutno přeměřit na místě !!!
 Detaily a změny nutno konzultovat s architektem!



POZN.: Veškeré rozměry nutno přeměřit na místě !!!
Detaily a změny nutno konzultovat s architektem!

DŘEVĚNÉ SKŘÍNĚ + DVEŘE ATYP 0.5
PRVEK 10

PŮDORYS

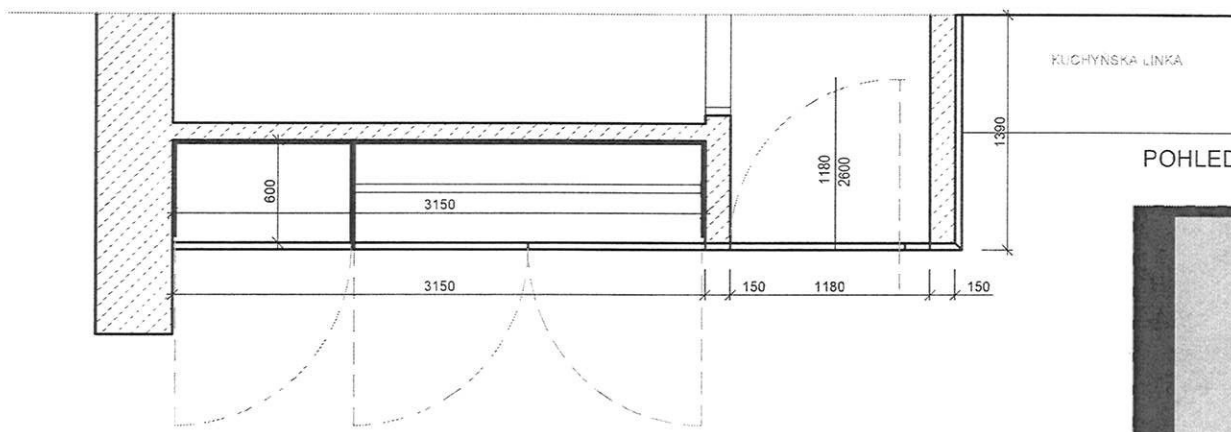

POHLED

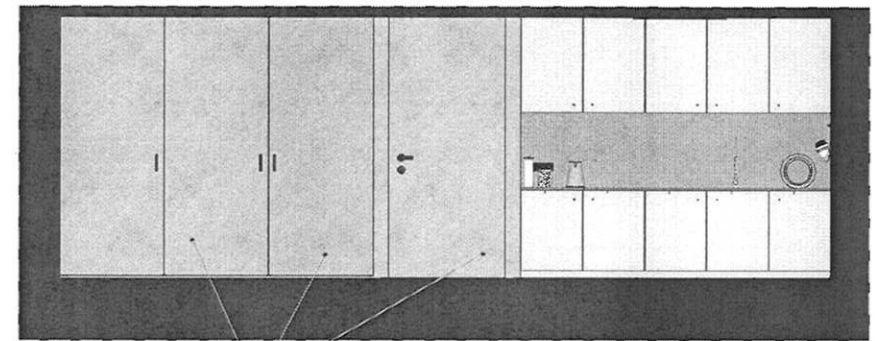

KOVÁNÍ JE PROVEDENO DO STROPU A PODLAHY
(POSUNUTO OD KRAJE DVEŘÍ) - PIVOTOVÉ PANTY

SPÁROVKA NATOČENA O 45 STUPŇŮ

POHLED

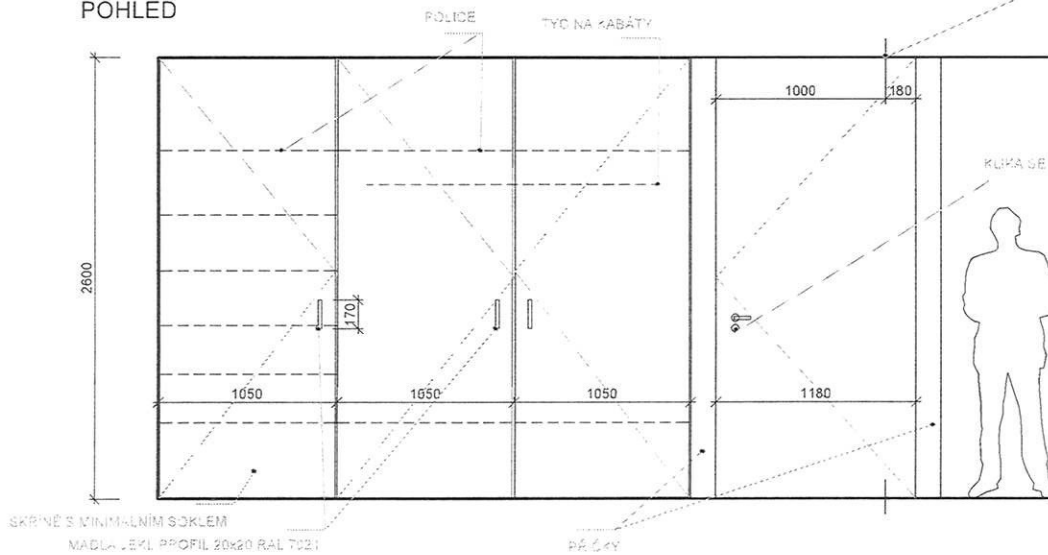

DETAIL DVEŘÍ 1:20

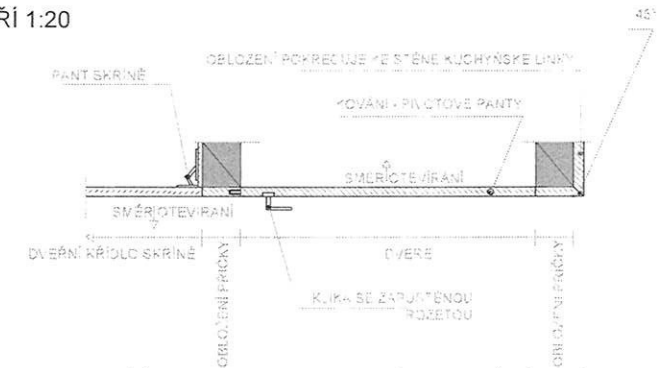

SPECIFIKACE: DVEŘE SKŘÍNĚ Z PODÉLNÉ PRŮBĚŽNÉ SPÁROVKY NEBO DÝHY- BĚLENÝ DUB, SPÁROVKA FIX NATOČENA NA 45 STUPŇŮ.

DVEŘE (LEVĚ) A OBLOŽENÍ JE STEJNÉHO MATERIÁLU JAKO DVEŘE SKŘÍNĚ, KOVÁNÍ DVEŘÍ- ZAPUŠTĚNÁ UZAMYKATELNÁ ROZETA, DETAILS NUTNO DOLADIT S TRUHLÁŘEM, POKUD VZNIKNE PROBLÉM S NATOČENÍM SPÁROVKY, MÍSTO MASIVU LZE POUŽÍT DÝHA, NUTNO VYVZORKOVAT!!! A ZKONZULTOVAT S INVESTOREM

POZN.: Veškeré rozměry nutno přeměřit na místě !!!

Detaily a změny nutno konzultovat s architektem!

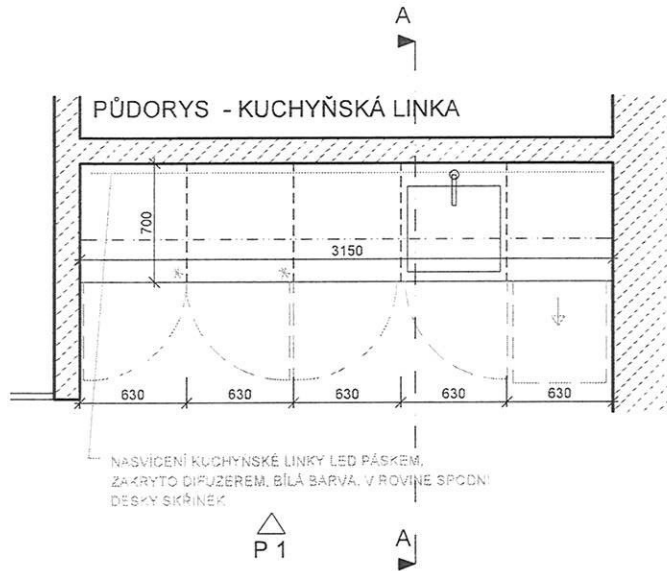

P 1 - KUCHYŇSKÁ LINKA

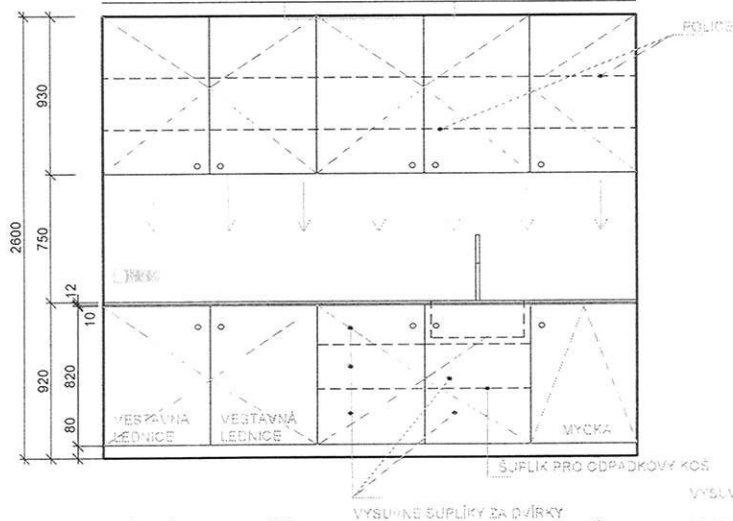

ŘEZ A-A - KUCHYŇSKOU LINKOU A OSTRŮVKEM

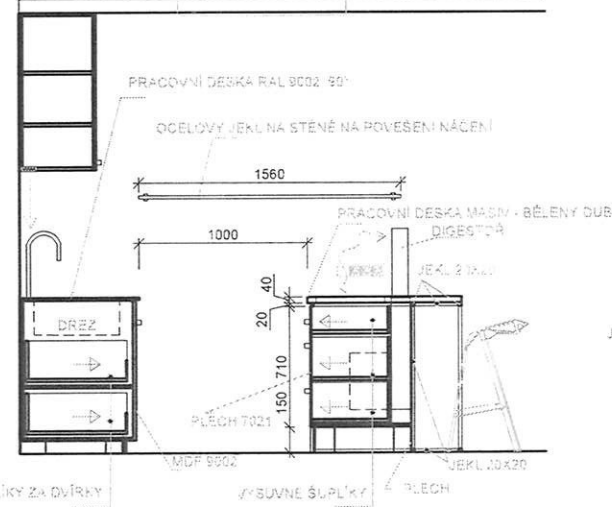

PŮDORYS - OSTRŮVEK

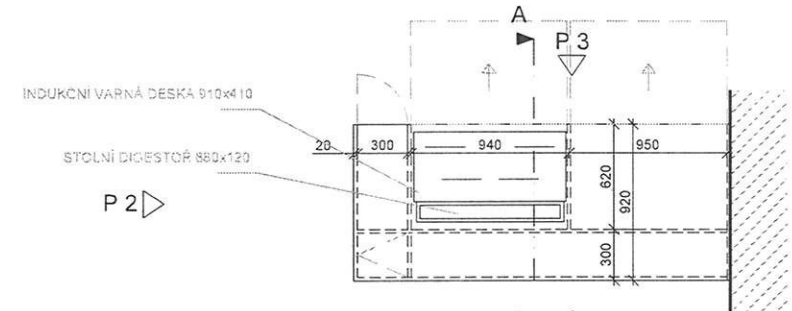

P2 - OSTRŮVEK

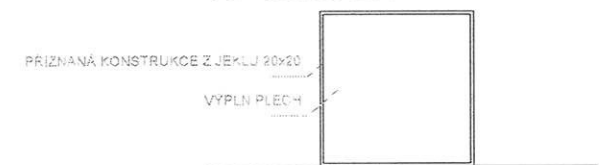

P3 - OSTRŮVEK

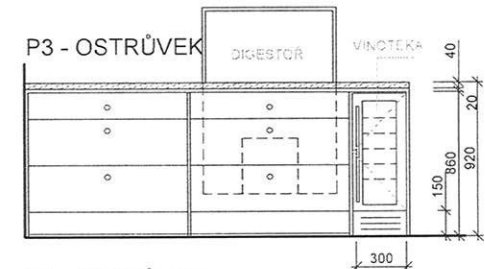

P4 - OSTRŮVEK

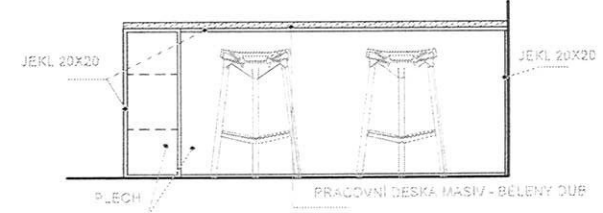

SPECIFIKACE: KUCHYŇSKÁ LINKA: SKŘÍŇKY Z MDF DESKY TL. 18MM LAKOVÁNO NA MATNOU BARVU RAL 9002 BÍLOŠEDÁ. PRACOVNÍ DESKA LINKY JE NAPŘ. Z KOMPAKTNÍHO LAMINÁTU RAL 9002 BÍLOŠEDÁ MAT, HRANA 90°
KNOPKY (ÚCHYTKY) OCELOVÉ ČI PLECHOVÉ VÁLCE PRŮMĚR 30MM DÉLKA 30MM, RAL 7021

OSTRŮVEK: KONSTRUKCE KORPUSU OCELOVÝ JEKLY 20x20mm, + VÝPLN PLECH MATNÝ RAL 7021, ČELA ŠUPLÍKŮ PLECH RAL 7021, PRACOVNÍ DESKA MASIV - BĚLENÝ DUB. KNOPKY (ÚCHYTKY) OCELOVÉ ČI PLECHOVÉ VÁLCE PRŮMĚR 30MM DÉLKA 30MM, RAL 7021

POZN.: Veškeré rozměry nutno přeměřit na místě !!!

Detaily a změny nutno konzultovat s architektem!