

C (5 : 1)

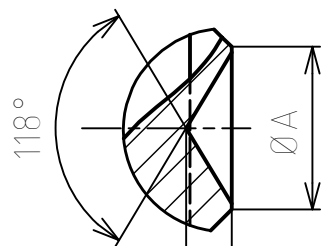

VARIANTY		
OZNAČENÍ	"A"	"B"
Ø0.79	2.5	0.6
Ø1.27	3.6	1
Ø1.60	4.3	1.2
Ø2.50	5	1.4
Ø3.00	6	1.6

OZNAČENÍ KONKRÉTNÍHO KUSU VYRAZIT DLE POPISU V TABULCE

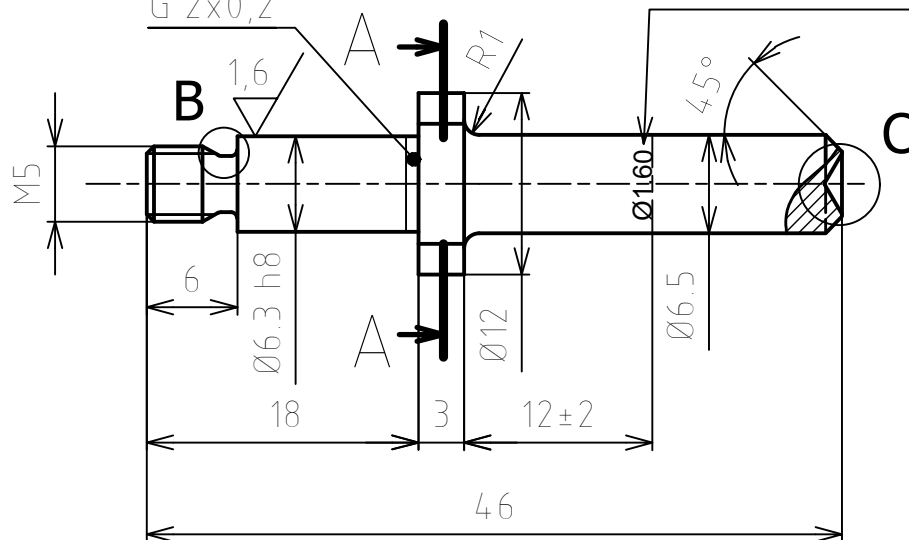

B (10 : 1)

A - A

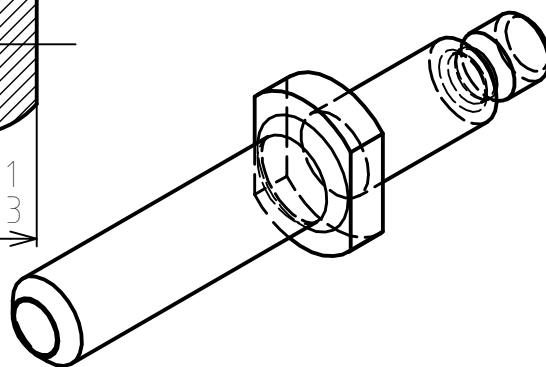
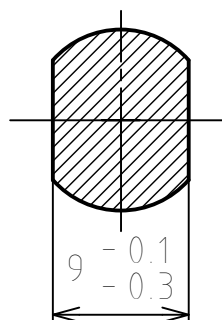
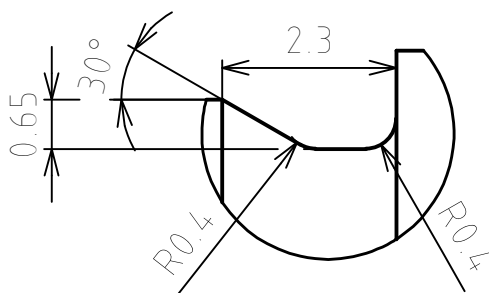

ODJEHLIT HRANY

Struktura povrchu:

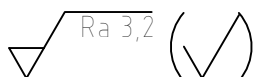

Hrany:

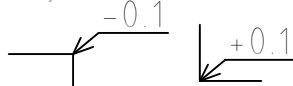

Měřítko

2 : 1

Přesnost: ISO 2768-mH

Tolerování:

Promítání

Materiál: 17 240

Polotovár:

Hmotnost 0,01 kg

CHRÁNĚNO PODLE ISO 16016



ÚSTAV KONSTRUOVÁNÍ

Druh dokumentu: VÝKRES SOUČÁSTI

Kreslil: David Košťál

Schválil:

Datum vydání: 22.06.2016

Název

Indentor

Číslo dokumentu

01-01-A4-01

List: 1/1