

I.T.**TABULKA INTERIERU, TYPIZOVANÝ NÁBYTEK
MĚŘÍTKO SCHÉMAT 1:25**

OZN.	NÁZEV, POPIS, ROZMĚR (mm)
IT.01	OCELOVÝ VĚŠÁK

ROZMĚR (š x h x v) : v=1790mm, Ø 350mm
OCELOVÝ VĚŠÁK VE TVARU STROMU

MATERIÁL:
KOV, LAKOVANÝ
POVRCHOVÁ ÚPRAVA: ČERNÁ, ANTHRACITOVÁ



- A POVRCHOVÉ ÚPRAVY, ODSŤÍN, LAZURY ... BUDOU ODSOUHLASENY NA VZORCÍCH ARCHITEKTEM PŘED VÝROBOU.
B KOVÁNÍ BUDE ODSOUHLASENO NA VZORCÍCH ARCHITEKTEM PŘED VÝROBOU.
C VŠECHNY ROZMĚRY JE NUTNO OVĚŘIT NA STAVBĚ A AKTUALIZOVAT NA ZÁKLADĚ ZAMĚŘENÍ SKUTEČ.ROZMĚRŮ.
POZN: VÝROBCE JE ZODPOVĚDNÝ ZA SPRÁVNÝ ROZMĚR PRVKU.

!

I.T.**TABULKA INTERIERU, TYPIZOVANÝ NÁBYTEK
MĚŘÍTKO SCHÉMAT 1:25**

OZN.	NÁZEV, POPIS, ROZMĚR (mm)
IT.02	STŮL DŘEVĚNÝ

ROZMĚR (š x h x v) : 1200X750X730
DŘEVĚNÝ STŮLMATERIÁL: MASIV SM/BO
POVRCHOVÁ ÚPRAVA: VYTVRZOVACÍ VOSK

PŮDORYS

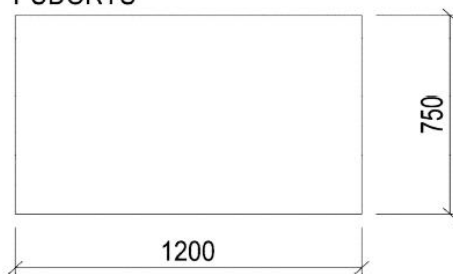

POHLED



- A POVRCHOVÉ ÚPRAVY, ODSTÍN, LAZURY ... BUDOU ODSOUHLASENY NA VZORCÍCH ARCHITEKTEM PŘED VÝROBOU.
B KOVÁNÍ BUDE ODSOUHLASENO NA VZORCÍCH ARCHITEKTEM PŘED VÝROBOU.
C VŠECHNY ROZMĚRY JE NUTNO OVĚŘIT NA STAVBĚ A AKTUALIZOVAT NA ZÁKLADĚ ZAMĚŘENÍ SKUTEČ.ROZMĚRŮ.
POZN: VÝROBCE JE ZODPOVĚDNÝ ZA SPRÁVNÝ ROZMĚR PRVKU.



I.T.**TABULKA INTERIERU, TYPIZOVANÝ NÁBYTEK
MĚŘÍTKO SCHÉMÁT 1:25**

OZN.	NÁZEV, POPIS, ROZMĚR (mm)
IT.03	DŘEVĚNÝ STŮL

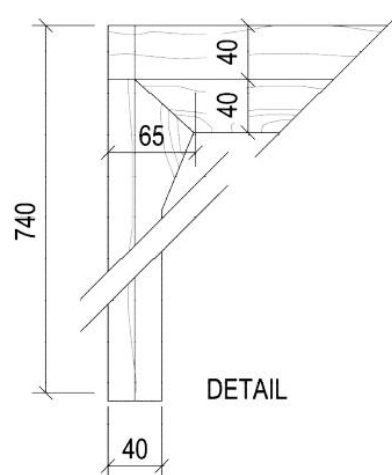
ROZMĚR (š x h x v) : 1200X750X740
DŘEVĚNÝ STŮLMATERIÁL:
MASIV, SM,BO
POHLEDOVÁ KVALITA B
(nábytkářská kvalita)
POVRCHOVÁ ÚPRAVA: VODĚODOLNÝ PUR LAK, MATNÝ

DETAIL

PŮDORYS

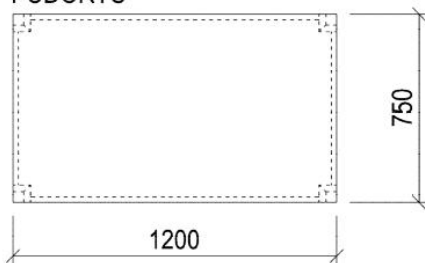

POHLED BOČNÍ

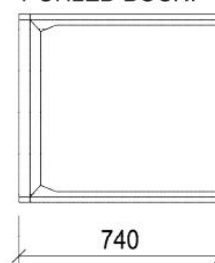

POHLED ČELNÍ

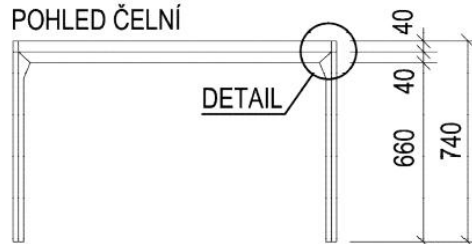

DETAIL



- A POVRCHOVÉ ÚPRAVY, ODSTÍN, LAZURY ... BUDOU ODSOUHLASENY NA VZORCÍCH ARCHITEKTEM PŘED VÝROBOU.
B KOVÁNÍ BUDE ODSOUHLASENO NA VZORCÍCH ARCHITEKTEM PŘED VÝROBOU.
C VŠECHNY ROZMĚRY JE NUTNO OVĚŘIT NA STAVBĚ A AKTUALIZOVAT NA ZÁKLADĚ ZAMĚŘENÍ SKUTEČ.ROZMĚRŮ.
POZN: VÝROBCE JE ZODPOVĚDNÝ ZA SPRÁVNÝ ROZMĚR PRVKU.

!

I.T.**TABULKA INTERIERU, TYPIZOVANÝ NÁBYTEK
MĚŘÍTKO SCHÉMÁT 1:25**

OZN.	NÁZEV, POPIS, ROZMĚR (mm)
IT.04	ŽIDLE STOHOVATELNÁ

ROZMĚR (výška x sedadlová výška x šířka sedadla x hloubka sedadla) : 790X450X436X420
DŘEVĚNÁ ŽIDLE STOHOVATELNÁ

MATERIÁL:
MASIV DUB

ODSTÍN A MATERIÁL NUTNO KONZULTOVAT S ARCHITEKTEM NA VZORCÍCH!



- A POVRCHOVÉ ÚPRAVY, ODSTÍN, LAZURY ... BUDOU ODSOUHLESENY NA VZORCÍCH ARCHITEKTEM PŘED VÝROBOU.
B KOVÁNÍ BUDE ODSOUHLESENO NA VZORCÍCH ARCHITEKTEM PŘED VÝROBOU.
C VŠECHNY ROZMĚRY JE NUTNO OVĚŘIT NA STAVBĚ A AKTUALIZOVAT NA ZÁKLADĚ ZAMĚŘENÍ SKUTEČ.ROZMĚRŮ.
POZN: VÝROBCE JE ZODPOVĚDNÝ ZA SPRÁVNÝ ROZMĚR PRVKU.



I.T.**TABULKA INTERIERU, TYPIZOVANÝ NÁBYTEK
MĚŘÍTKO SCHÉMÁT 1:25**

OZN.	NÁZEV, POPIS, ROZMĚR (mm)
IT.05	KONFERENČNÍ STOLEK

ROZMĚR (š x h x v) : Ø700, v=380
KONFERENČNÍ STOLEK

NOHY:
MATERIÁL: MASIV DUB
POVRCHOVÁ ÚPRAVA: VYTVRZOVACÍ VOSK, PŘÍRODNÍ LAK

DESKA:
MATERIÁL: MASIV DUB
POVRCHOVÁ ÚPRAVA: LAK, BÍLÁ

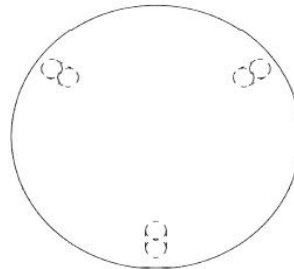
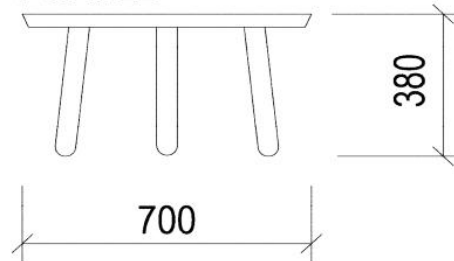
PŮDORYS**POHLED**

- A POVRCHOVÉ ÚPRAVY, ODSTÍN, LAZURY ... BUDOU ODSOUHLASENY NA VZORCÍCH ARCHITEKTEM PŘED VÝROBOU.
B KOVÁNÍ BUDE ODSOUHLASENO NA VZORCÍCH ARCHITEKTEM PŘED VÝROBOU.
C VŠECHNY ROZMĚRY JE NUTNO OVĚŘIT NA STAVBĚ A AKTUALIZOVAT NA ZÁKLADĚ ZAMĚŘENÍ SKUTEČ.ROZMĚRŮ.
POZN: VÝROBCE JE ZODPOVĚDNÝ ZA SPRÁVNÝ ROZMĚR PRVKU.



I.T.**TABULKA INTERIERU, TYPIZOVANÝ NÁBYTEK
MĚŘÍTKO SCHÉMÁT 1:25**

OZN.	NÁZEV, POPIS, ROZMĚR (mm)
IT.06	ŽIDLE

ROZMĚR (výška x sedadlová výška x šířka sedadla x hloubka sedadla) : 880X460X400X400
DŘEVĚNÁ ŽIDLE

MATERIÁL:
MASIV DUB, BUK
POVRCHOVÁ ÚPRAVA: MODRÁ RAL B81 NEBO ZELENÁ
BARVU NUTNO KONZULTOVAT S ARCHITEKTEM NA VZORCÍCH!



A POVRCHOVÉ ÚPRAVY, ODSTÍN, LAZURY ... BUDOU ODSOUHLASENY NA VZORCÍCH ARCHITEKTEM PŘED VÝROBOU.
B KOVÁNÍ BUDE ODSOUHLASENO NA VZORCÍCH ARCHITEKTEM PŘED VÝROBOU.
C VŠECHNY ROZMĚRY JE NUTNO OVĚŘIT NA STAVBĚ A AKTUALIZOVAT NA ZÁKLADĚ ZAMĚŘENÍ SKUTEČ.ROZMĚRŮ.
POZN: VÝROBCE JE ZODPOVĚDNÝ ZA SPRÁVNÝ ROZMĚR PRVKU.

!

I.T.**TABULKA INTERIERU, TYPIZOVANÝ NÁBYTEK
MĚŘÍTKO SCHÉMAT 1:25**

OZN.	NÁZEV, POPIS, ROZMĚR (mm)
IT.07	KANCELÁŘSKÝ STŮL

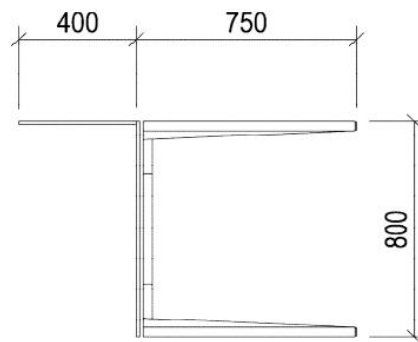
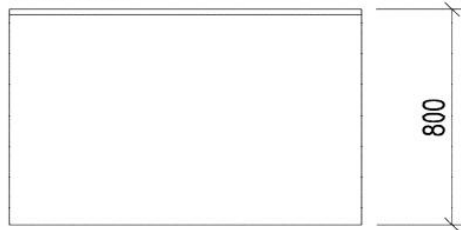
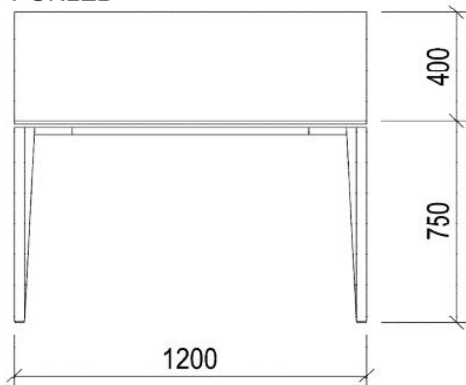
ROZMĚR (š x h x v) : 1200X800X1150
KANCELÁŘSKÝ STŮL S PARAVÁNEMMATERIÁL: OCELOVÝ PLECH, AI PROFILY
POVRCHOVÁ ÚPRAVA: LAK RAL9010 – bílá**PŮDORYS****POHLED**

- A POVRCHOVÉ ÚPRAVY, ODSŤÍN, LAZURY ... BUDOU ODSOUHLASENY NA VZORCÍCH ARCHITEKTEM PŘED VÝROBOU.
B KOVÁNÍ BUDE ODSOUHLASENO NA VZORCÍCH ARCHITEKTEM PŘED VÝROBOU.
C VŠECHNY ROZMĚRY JE NUTNO OVĚŘIT NA STAVBĚ A AKTUALIZOVAT NA ZÁKLADĚ ZAMĚŘENÍ SKUTEČ.ROZMĚRŮ.
POZN: VÝROBCE JE ZODPOVĚDNÝ ZA SPRÁVNÝ ROZMĚR PRVKU.



I.T.**TABULKA INTERIERU, TYPIZOVANÝ NÁBYTEK
MĚŘÍTKO SCHÉMAT 1:25**

OZN.	NÁZEV, POPIS, ROZMĚR (mm)
IT.08	ZÁSUVKOVÝ KONTEJNER

ROZMĚR (š x h x v) : 328X596X600
ZÁSUVKOVÝ KONTEJNER, KOVOVÝ

MATERIÁL: OCELOVÝ PLECH, AI PROFILY
POVRCHOVÁ ÚPRAVA: LAK RAL9010 – bílá

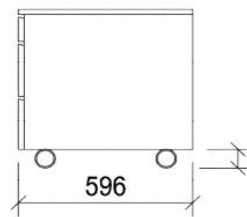
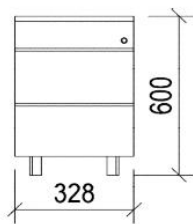

- A POVRCHOVÉ ÚPRAVY, ODSŤÍN, LAZURY ... BUDOU ODSOUHLASENY NA VZORCÍCH ARCHITEKTEM PŘED VÝROBOU.
B KOVÁNÍ BUDE ODSOUHLASENO NA VZORCÍCH ARCHITEKTEM PŘED VÝROBOU.
C VŠECHNY ROZMĚRY JE NUTNO OVĚŘIT NA STAVBĚ A AKTUALIZOVAT NA ZÁKLADĚ ZAMĚŘENÍ SKUTEČ.ROZMĚRŮ.
POZN: VÝROBCE JE ZODPOVĚDNÝ ZA SPRÁVNÝ ROZMĚR PRVKU.



I.T.**TABULKA INTERIERU, TYPIZOVANÝ NÁBYTEK
MĚŘÍTKO SCHÉMAT 1:25**

OZN.	NÁZEV, POPIS, ROZMĚR (mm)
IT.09	KANCELÁŘSKÁ ŽIDLE

ROZMĚR (š x h x v) : DLE VÝKRESU
KANCELÁŘSKÁ ŽIDLE NA KOLEČKÁCH
VÝŠKOVĚ STAVITELNÁ
S PODRUČKAMI A HLAVOVOU OPĚRKOU
ERGONOMICKÁ

BARVA POTAHU: ČERNÁ
PODNOŽ: OCEL

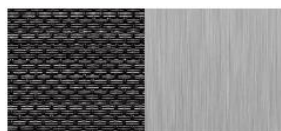
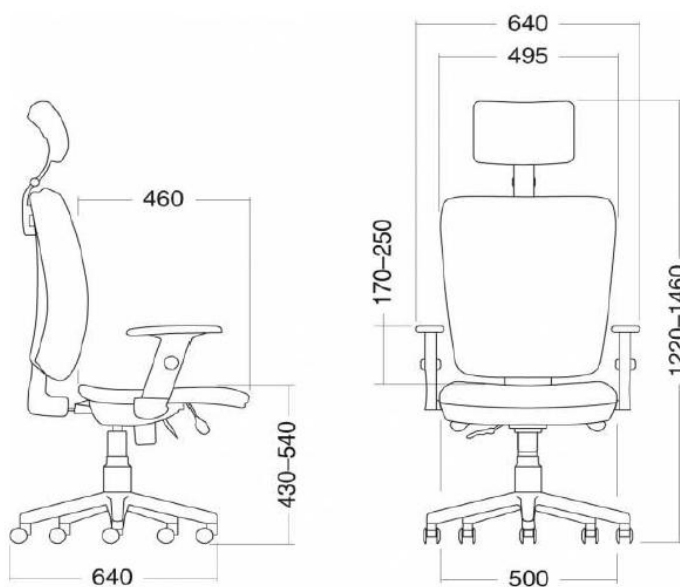

- A POVRCHOVÉ ÚPRAVY, ODSŤÍN, LAZURY ... BUDOU ODSOUHLASENY NA VZORCÍCH ARCHITEKTEM PŘED VÝROBOU.
B KOVÁNÍ BUDE ODSOUHLASENO NA VZORCÍCH ARCHITEKTEM PŘED VÝROBOU.
C VŠECHNY ROZMĚRY JE NUTNO OVĚŘIT NA STAVBĚ A AKTUALIZOVAT NA ZÁKLADĚ ZAMĚŘENÍ SKUTEČ.ROZMĚRŮ.
POZN: VÝROBCE JE ZODPOVĚDNÝ ZA SPRÁVNÝ ROZMĚR PRVKU.

!

I.T.**TABULKA INTERIERU, TYPIZOVANÝ NÁBYTEK
MĚŘÍTKO SCHÉMAT 1:25**

OZN.	NÁZEV, POPIS, ROZMĚR (mm)
IT.10	ŽIDLE

ROZMĚR (šířka x hloubka sedáku x výškok)š x h x v) : 632 x 632 x 420-530/730-840 mm
PLASTOVÁ ŽIDLE NA KOLEČKÁCH otočná výškově stavitelná

SKOŘEPINA:
MATERIÁL: TECHNOPOLYMER
BARVA: BÍLÁ

PODNOŽ (KŘÍŽ):
MATERIÁL: LEŠTĚNÝ HLINÍK
KOLEČKA: NA DŘEVO



- A POVRCHOVÉ ÚPRAVY, ODSTÍN, LAZURY ... BUDOU ODSOUHLASENY NA VZORCÍCH ARCHITEKTEM PŘED VÝROBOU.
B KOVÁNÍ BUDE ODSOUHLASENO NA VZORCÍCH ARCHITEKTEM PŘED VÝROBOU.
C VŠECHNY ROZMĚRY JE NUTNO OVĚŘIT NA STAVBĚ A AKTUALIZOVAT NA ZÁKLADĚ ZAMĚŘENÍ SKUTEČ.ROZMĚRŮ.
POZN: VÝROBCE JE ZODPOVĚDNÝ ZA SPRÁVNÝ ROZMĚR PRVKU.



OZN.	NÁZEV, POPIS, ROZMĚR (mm)
IT.12	SOFA, FUTON

ROZMĚR (š x h x v) : 1800/2000 X 800 X 750/400
SOFA, FUTON, MODRÁ

TĚLO:

MATERIÁL: MASIVNÍ SM/BO

POVRCHOVÁ ÚPRAVA: LAK, VYTVRZOVAČÍ VOSK

FUTON:

MATERIÁL: MATRACE 2000X750X120, SMĚŠ BAVLNY A SYNTETIKY

POVRCHOVÁ ÚPRAVA: TYRKYSOVÁ MODRÁ (DTTO POLŠTÁŘE)

ODSTÍN NUTNO KONZULTOVAT S ARCHITEKTEM NA VZORCÍCH!

POLŠTÁŘE: SOUČÁSTÍ DODÁVKY

MATERIÁL: SMĚŠ BAVLNY A SYNTETIKY

POVRCHOVÁ ÚPRAVA: TYRKYSOVÁ MODRÁ (DTTO FUTON)

ODSTÍN NUTNO KONZULTOVAT S ARCHITEKTEM NA VZORCÍCH!



- A POVRCHOVÉ ÚPRAVY, ODSTÍN, LAZURY ... BUDOU ODSOUHLASENY NA VZORCÍCH ARCHITEKTEM PŘED VÝROBOU.
 B KOVÁNÍ BUDE ODSOUHLASENO NA VZORCÍCH ARCHITEKTEM PŘED VÝROBOU.
 C VŠECHNY ROZMĚRY JE NUTNO OVĚŘIT NA STAVBĚ A AKTUALIZOVAT NA ZÁKLADĚ ZAMĚŘENÍ SKUTEČ.ROZMĚRŮ.
 POZN: VÝROBCE JE ZODPOVĚDNÝ ZA SPRÁVNÝ ROZMĚR PRVKU.



I.T.**TABULKA INTERIERU, TYPIZOVANÝ NÁBYTEK
MĚŘÍTKO SCHÉMAT 1:25**

OZN.	NÁZEV, POPIS, ROZMĚR (mm)
IT.14	DŘEVĚNÝ STŮL

ROZMĚR (š x h x v) : 740X740X750
DŘEVĚNÝ STŮL

MATERIÁL:
MASIV, SM/BO
POHLEDOVÁ KVALITA AB
(nábytkářská kvalita)
POVRCHOVÁ ÚPRAVA: VODĚODOLNÝ PUR LAK, MATNÝ

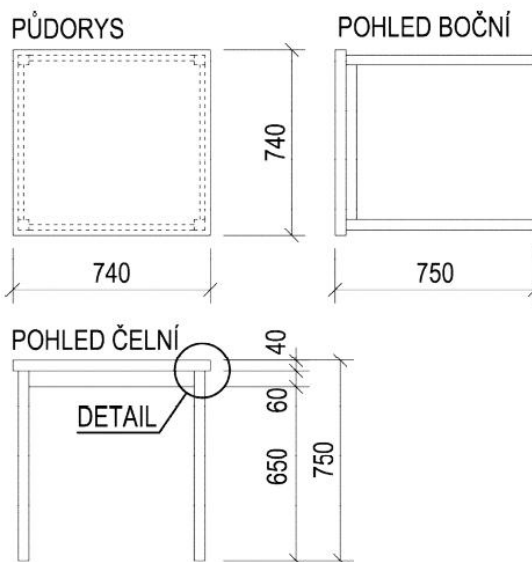

- A POVRCHOVÉ ÚPRAVY, ODSŤÍN, LAZURY ... BUDOU ODSOUHLASENY NA VZORCÍCH ARCHITEKTEM PŘED VÝROBOU.
B KOVÁNÍ BUDE ODSOUHLASENO NA VZORCÍCH ARCHITEKTEM PŘED VÝROBOU.
C VŠECHNY ROZMĚRY JE NUTNO OVĚŘIT NA STAVBĚ A AKTUALIZOVAT NA ZÁKLADĚ ZAMĚŘENÍ SKUTEČ.ROZMĚRŮ.
POZN: VÝROBCE JE ZODPOVĚDNÝ ZA SPRÁVNÝ ROZMĚR PRVKU.



I.T.**TABULKA INTERIERU, TYPIZOVANÝ NÁBYTEK
MĚŘÍTKO SCHÉMAT 1:25**

OZN.	NÁZEV, POPIS, ROZMĚR (mm)
IT.15	BAROVÁ ŽIDLE

ROZMĚR (výška x sedadlová výška x šířka sedadla x hloubka sedadla) : 990X780X440X360
BAROVÁ ŽIDLE

MATERIÁL:
MASIV DUB

ODSTÍN A MATERIÁL NUTNO KONZULTOVAT S ARCHITEKTEM NA VZORCÍCH!



- A POVRCHOVÉ ÚPRAVY, ODSTÍN, LAZURY ... BUDOU ODSOUHLASENY NA VZORCÍCH ARCHITEKTEM PŘED VÝROBOU.
B KOVÁNÍ BUDE ODSOUHLASENO NA VZORCÍCH ARCHITEKTEM PŘED VÝROBOU.
C VŠECHNY ROZMĚRY JE NUTNO OVĚŘIT NA STAVBĚ A AKTUALIZOVAT NA ZÁKLADĚ ZAMĚŘENÍ SKUTEČ.ROZMĚRŮ.
POZN: VÝROBCE JE ZODPOVĚDNÝ ZA SPRÁVNÝ ROZMĚR PRVKU.



I.T.**TABULKA INTERIERU, TYPIZOVANÝ NÁBYTEK
MĚŘÍTKO SCHÉMÁT 1:25**

OZN.	NÁZEV, POPIS, ROZMĚR (mm)
IT.16A	ÚLOŽNÝ POLICOVÝ SYSTÉM

ROZMĚR (š x h x v) : 870X500X1790
ÚLOŽNÝ POLICOVÝ SYSTÉMVÝŠKOVĚ STAVITELNÝ DO 66cm
REKTIFIKOVATELNÉ POLICEMATERIÁL:
MASIV BOROVICE, SMRK

POHLED

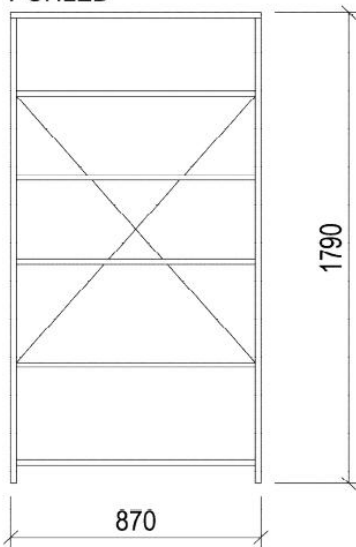

ŘEZ

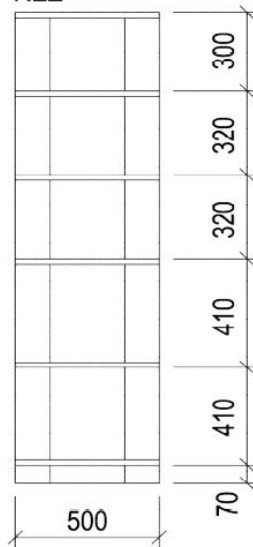

- A POVRCHOVÉ ÚPRAVY, ODSŤÍN, LAZURY ... BUDOU ODSOUHLASENY NA VZORCÍCH ARCHITEKTEM PŘED VÝROBOU.
B KOVÁNÍ BUDE ODSOUHLASENO NA VZORCÍCH ARCHITEKTEM PŘED VÝROBOU.
C VŠECHNY ROZMĚRY JE NUTNO OVĚŘIT NA STAVBĚ A AKTUALIZOVAT NA ZÁKLADĚ ZAMĚŘENÍ SKUTEČ.ROZMĚRŮ.
POZN: VÝROBCE JE ZODPOVĚDNÝ ZA SPRÁVNÝ ROZMĚR PRVKU.



I.T.**TABULKA INTERIERU, TYPIZOVANÝ NÁBYTEK
MĚŘÍTKO SCHÉMAT 1:25**

OZN.	NÁZEV, POPIS, ROZMĚR (mm)
IT.16B	ÚLOŽNÝ POLICOVÝ SYSTÉM

ROZMĚR (š x h x v) : 800X300X1790
ÚLOŽNÝ POLICOVÝ SYSTÉM

VÝŠKOVĚ STAVITELNÝ DO 66cm
REKTIFIKOVATELNÉ POLICE

MATERIÁL:
MASIV BOROVICE, SMRK

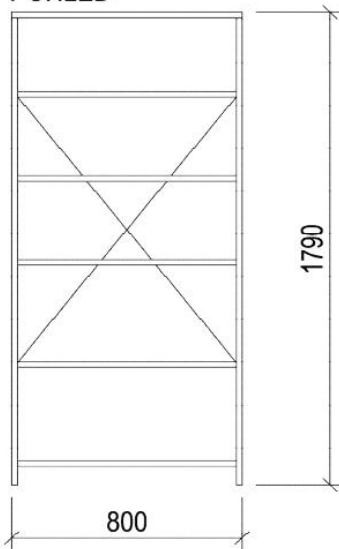
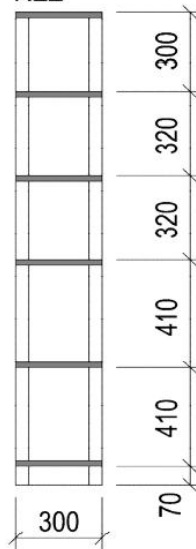
**POHLED****ŘEZ**

- A POVRCHOVÉ ÚPRAVY, ODSŤÍN, LAZURY ... BUDOU ODSOUHLASENY NA VZORCÍCH ARCHITEKTEM PŘED VÝROBOU.
B KOVÁNÍ BUDE ODSOUHLASENO NA VZORCÍCH ARCHITEKTEM PŘED VÝROBOU.
C VŠECHNY ROZMĚRY JE NUTNO OVĚŘIT NA STAVBĚ A AKTUALIZOVAT NA ZÁKLADĚ ZAMĚŘENÍ SKUTEČ.ROZMĚRŮ.
POZN: VÝROBCE JE ZODPOVĚDNÝ ZA SPRÁVNÝ ROZMĚR PRVKU.

