

101 kuchynská linka - pôdorys

laminátová drevoitresková doska 18, 36 mm

dvierka skriniek: MDF doska + fólia

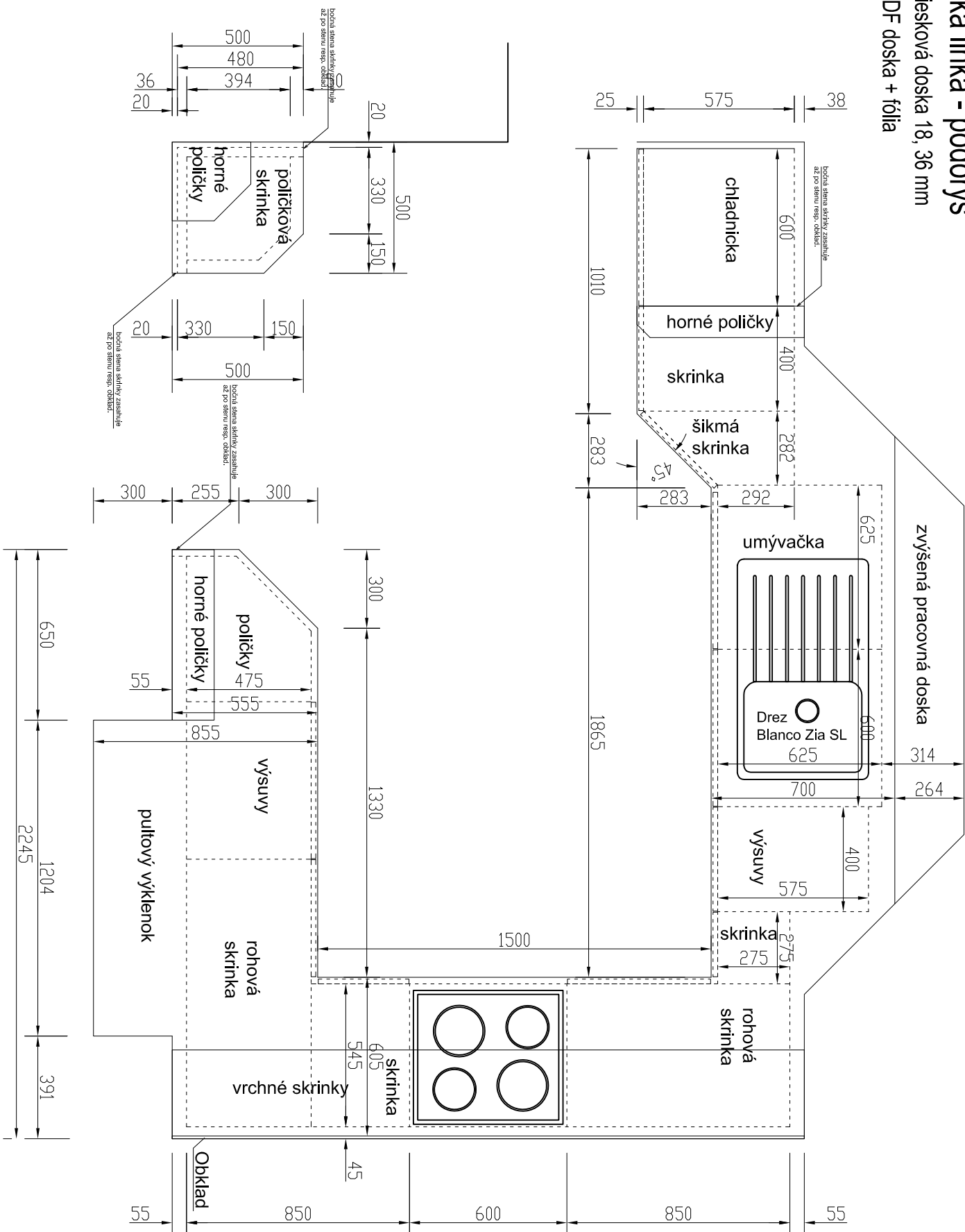

102 kuchynská linka - pohľad na umývadlo

laminátová drevotriesková doska 18, 36 mm
dvierka skriniek: MDF doska + fólia

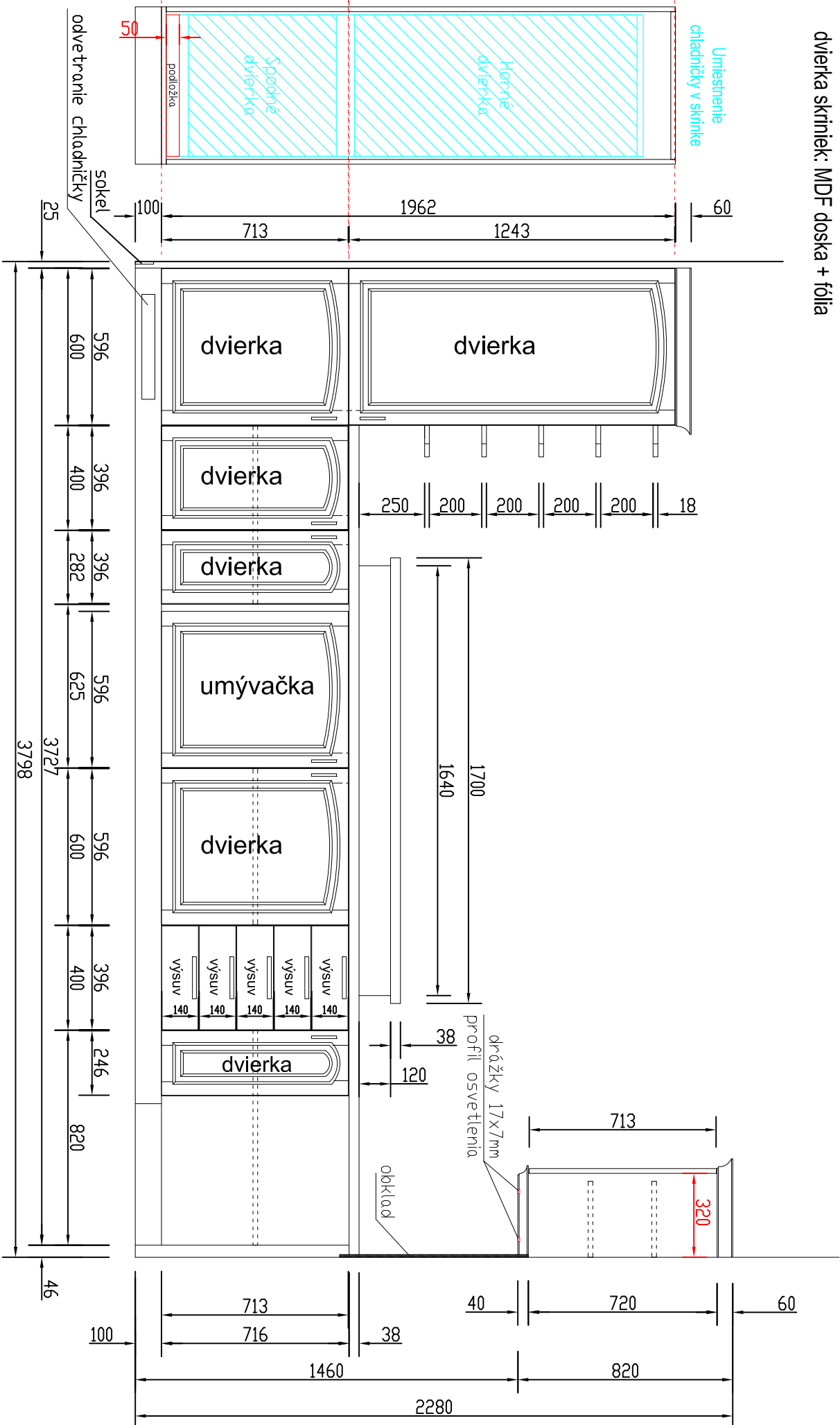

Pozn. vzhľadom na použitý typ vstavanej chladničky Mora VC 181, je potrebné podložiť chladničku drevotrieskovou doskou hrúbky 36mm, aby sa dosiahla rovnaká výška spodných dvierok. Typizované dvierka RESTOL výška 713mm. Celkový otvor pre chladničku je mín. 50+1780=1830mm

103 kuchynská linka - pohľad na digestor

laminátová drevoitresková doska 18, 36 mm

dvierka skriniek: MDF doska + fólia

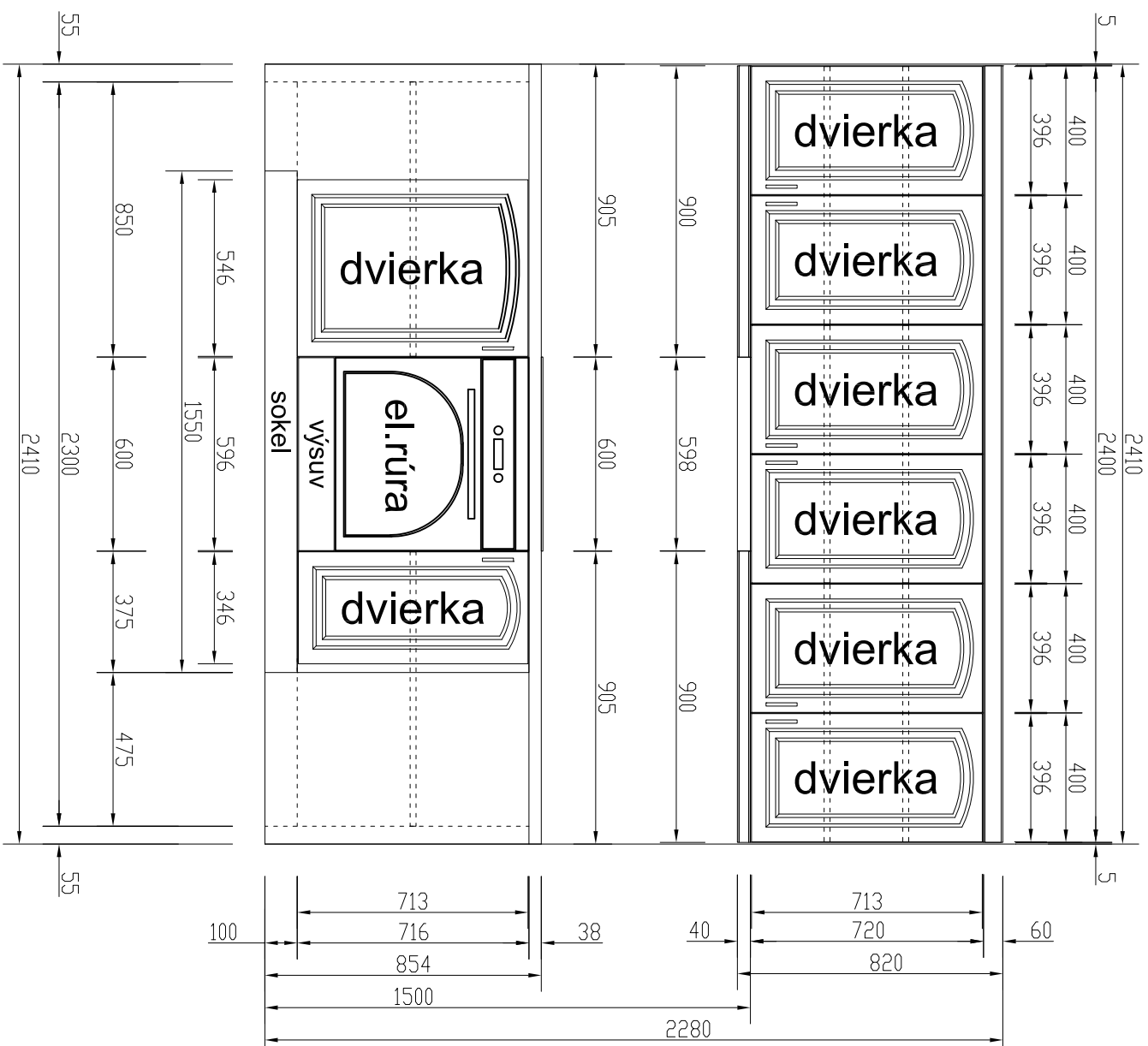

104 kuchynská linka - pohľad na pultovú časť

laminátová drevoitresková doska 18, 36 mm

dvierka skriniek: MDF doska + fólia

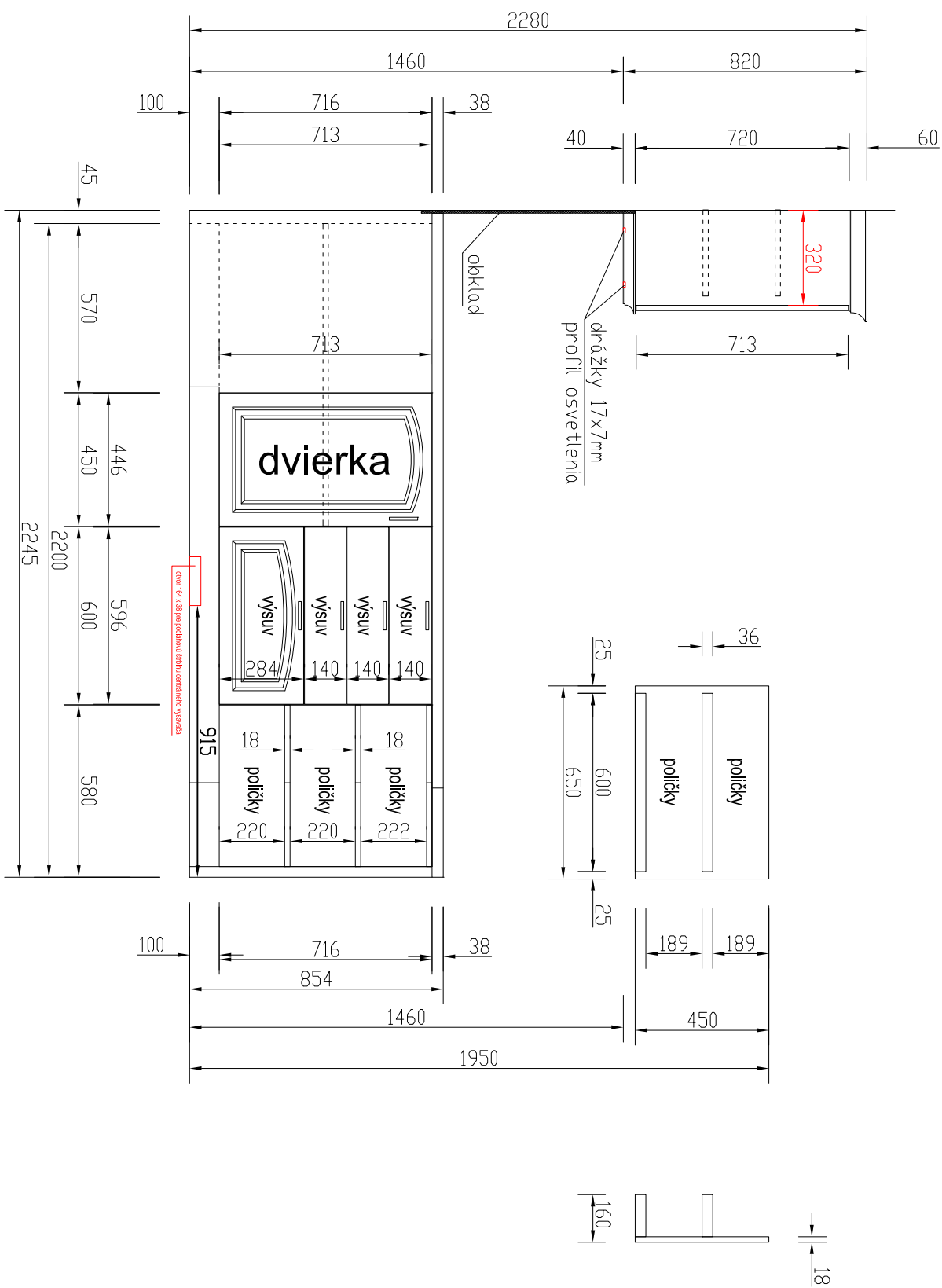

201 TV stena

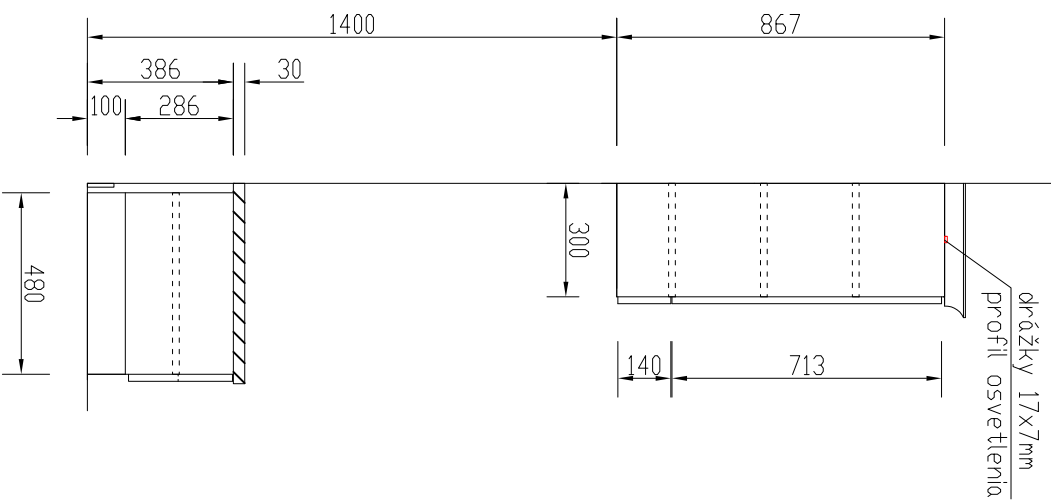
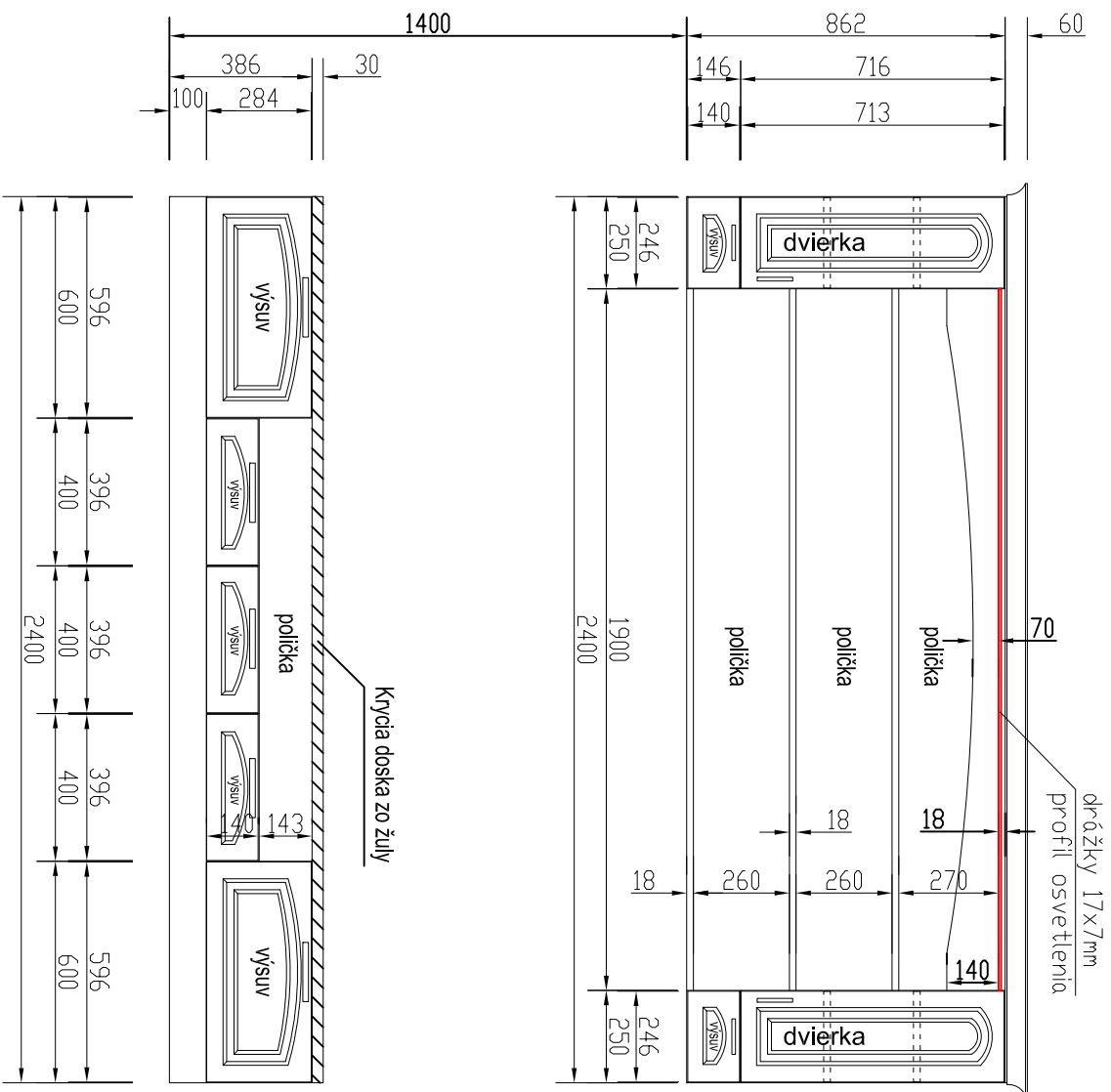

301 predsieň - skrinka s poličkami

laminatová drevotriesková doska 18, 36 mm

dvierka skrinek: MDF doska + fólia

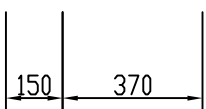
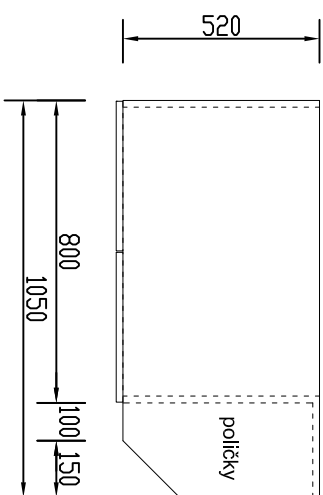
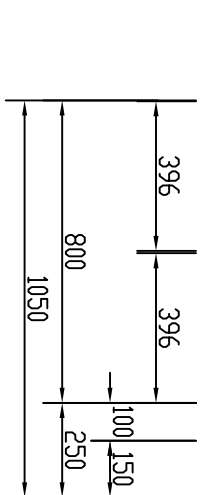
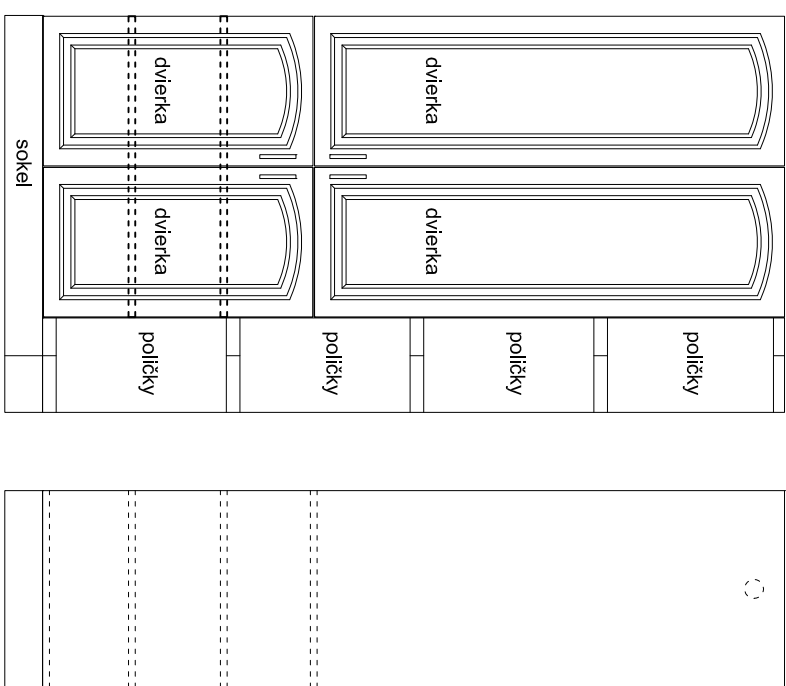
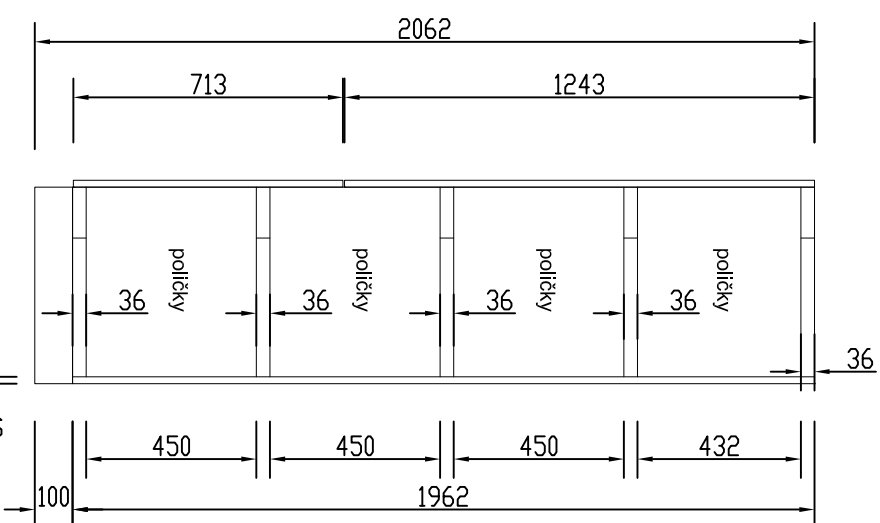

302 predsieň - botník s komodou

laminátová drevotriesková doska 18, 36 mm

dvierka skrinek: MDF doska + fólia

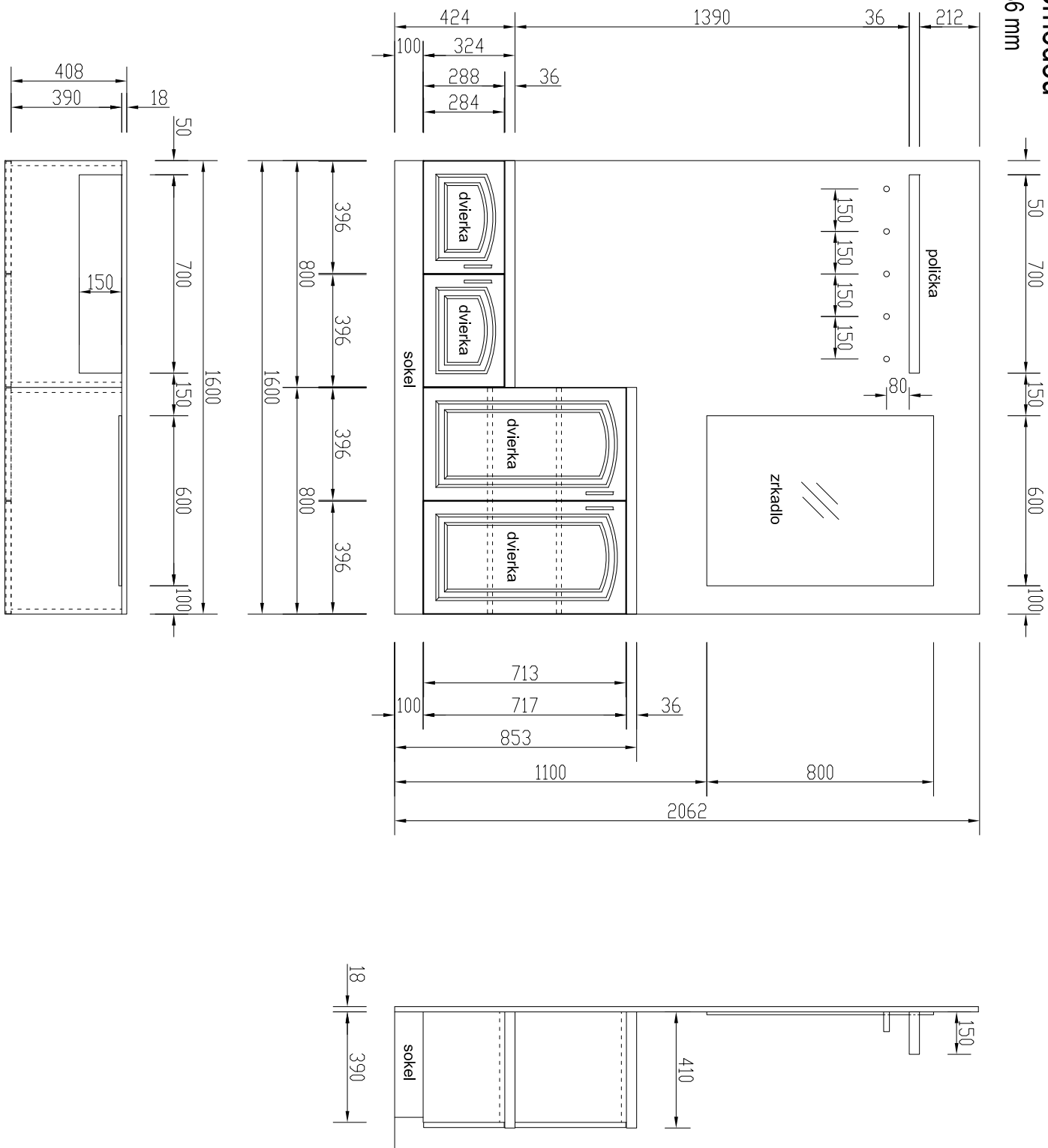

401 kúpeľňa poschodie - skrinka

laminátová drevotriesková doska 18, 36 mm

dvierka skriniek: MDF doska + fólia

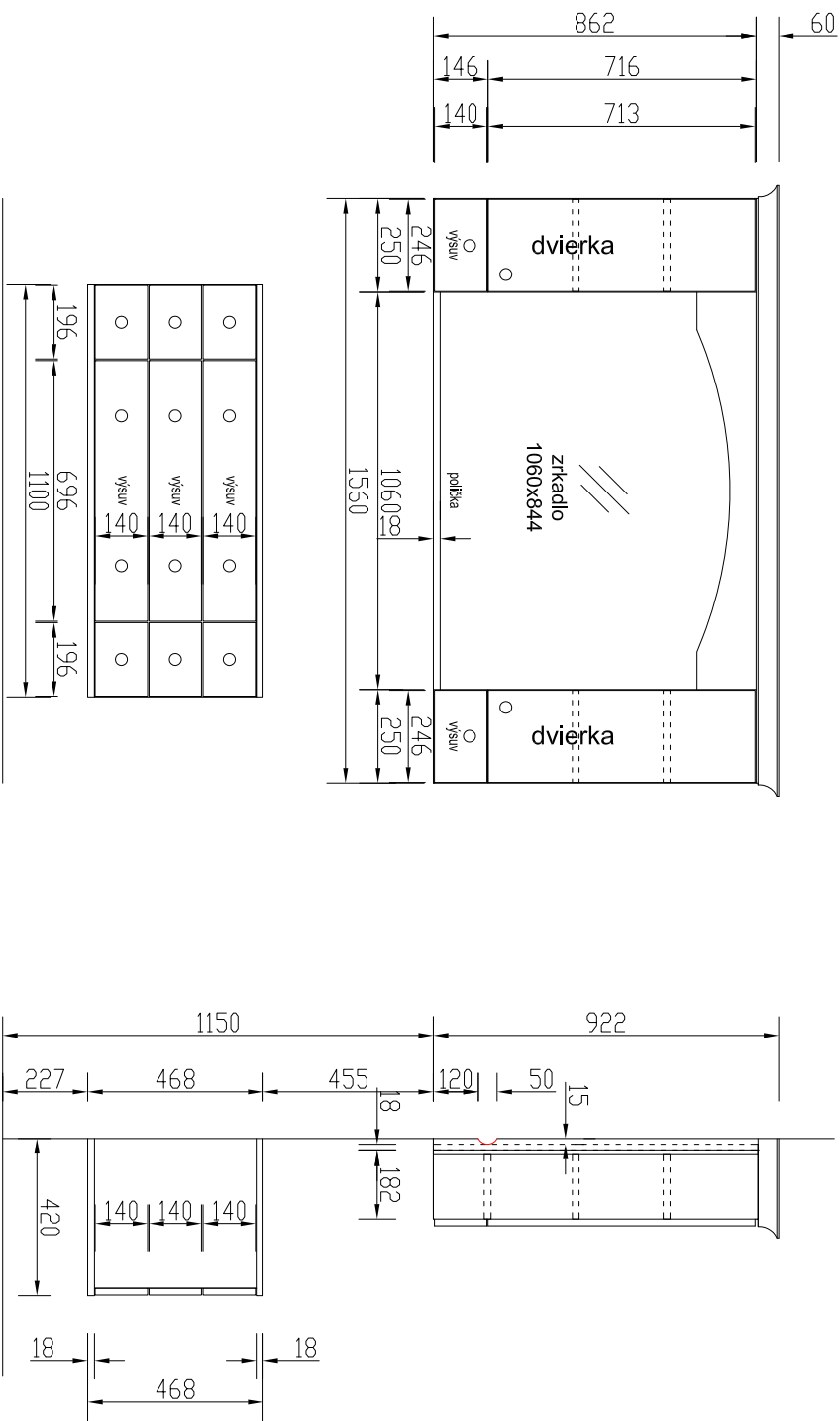

pozn. chrpbät horných skriniek je potrebné vysunúť do priestoru cca o 15mm, vzhľadom na vystupujúci obklad - zvýraznené červenou farbou v bočnom pohľade

501 kúpeľňa prízemie - skrinka do výklenku

laminátová drevotriesková doska 18, 36 mm

dvierka skriniek: MDF doska + fólia

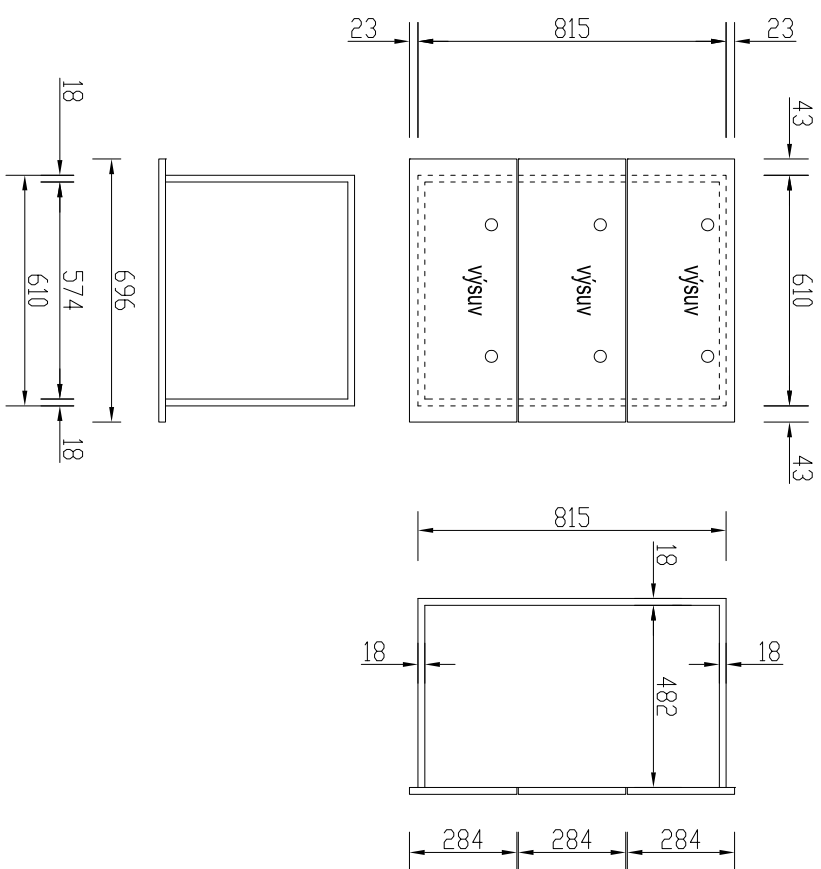

502 kúpeľňa prízemie - skrinka pod umývadlo

laminátová drevotriesková doska 18, 36 mm

dvierka skriniek: MDF doska + fólia

