

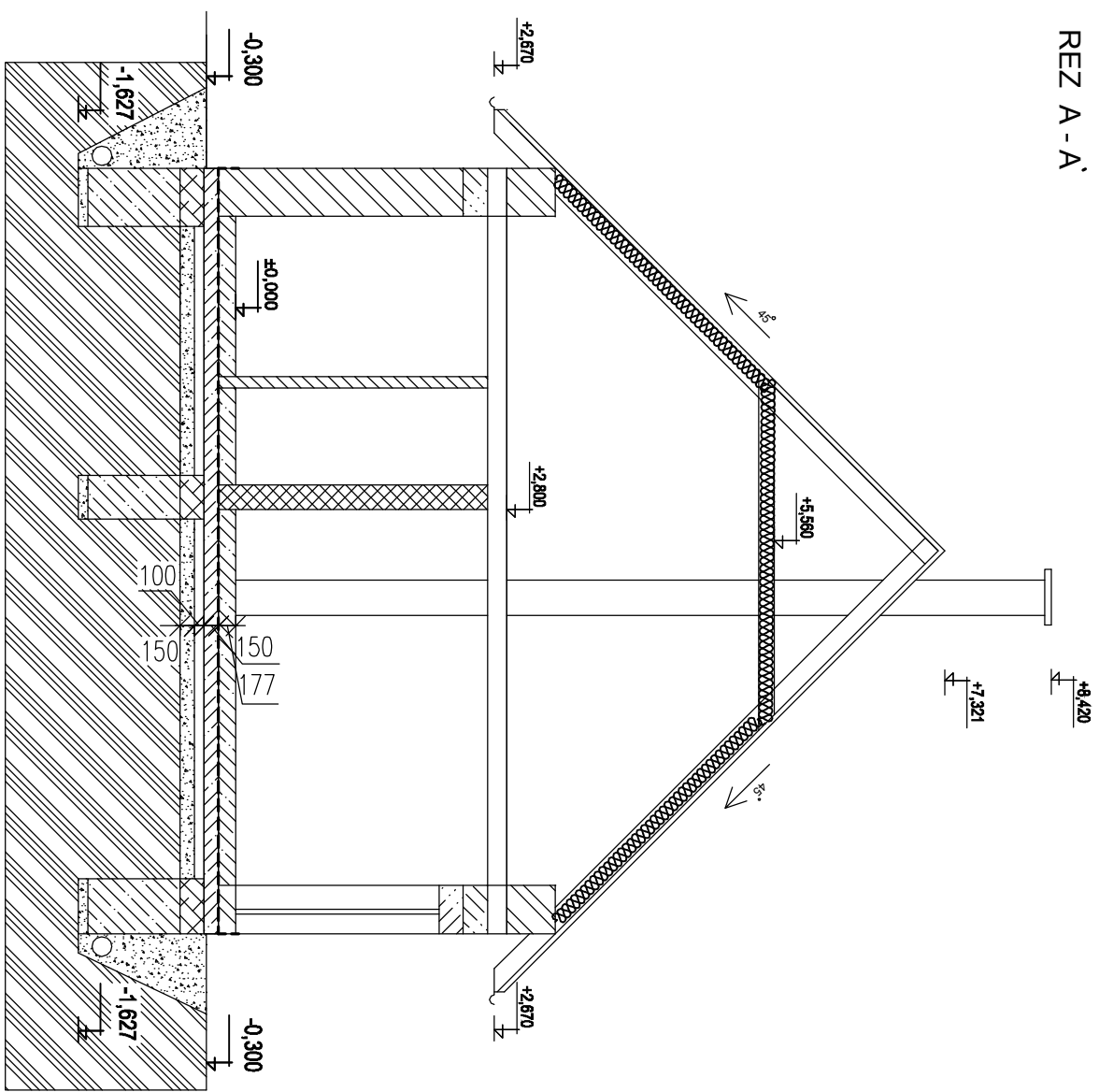









# REZ A - A'

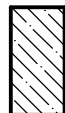

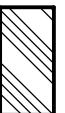
## LEGENDA MATERIÁLU:

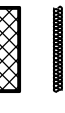
-  DEBŇACIE TVÁRNICIE PREMAC HR 250, 400 mm ZALATE BEŤÓNOM
-  NÁSYP ZO ŠTRKOPLESKU ZHUTNENÝ NA 0,2 MPa
-  NÁSYP ZO ŠTRKOPLESKU NEZHUTNENÝ
-  PROSTÝ BETÓN
-  ŽELEZOBETÓN
-  PŔIVODNÁ ZEMINA
-  HYDROIZOLÁCIA BITAGIT
-  TEPELNÁ IZOLÁCIA NOBASIL
-  NOSNÁ PŔIEČKA 250 MM
-  PŔIEČKA HR. 100mm / Z PRESNÝCH TVÁRNIC PORFIX NA TENKOVRSŤVU MALTU

STATIKA JE SÚČASŤOU DODAVATEĽSKEJ DOKUMENTÁCIE

ROD PŔIEMERU	ROD PŔIEMERU	ROD PŔIEMERU	ROD PŔIEMERU
EVN ZÁKONNÁ	EVN ZÁKONNÁ	EVN ZÁKONNÁ	EVN ZÁKONNÁ
INVESTOR: Pivarská Bytina	MIESTO - OBERE PŔIEMERU	MIESTO - OBERE PŔIEMERU	MIESTO - OBERE PŔIEMERU
STAVBA:	STAVBA:	STAVBA:	STAVBA:
RODINNÝ DOM - LIPOVÁ	RODINNÝ DOM - LIPOVÁ	RODINNÝ DOM - LIPOVÁ	RODINNÝ DOM - LIPOVÁ
DATEM: 4.04.2014	DATEM: 4.04.2014	DATEM: 4.04.2014	DATEM: 4.04.2014
STUPEŇ PD: REALIZ. PROJEKT	STUPEŇ PD: REALIZ. PROJEKT	STUPEŇ PD: REALIZ. PROJEKT	STUPEŇ PD: REALIZ. PROJEKT
ČÍS. ZÁKAZY: K-02/14	ČÍS. ZÁKAZY: K-02/14	ČÍS. ZÁKAZY: K-02/14	ČÍS. ZÁKAZY: K-02/14
ČÍS. KÓPE: 01	ČÍS. KÓPE: 01	ČÍS. KÓPE: 01	ČÍS. KÓPE: 01
ARCH. ČÍSLO: 01	ARCH. ČÍSLO: 01	ARCH. ČÍSLO: 01	ARCH. ČÍSLO: 01
MIERKA: 1:50	MIERKA: 1:50	MIERKA: 1:50	MIERKA: 1:50
ČÍS. VÝKRESU: 6	ČÍS. VÝKRESU: 6	ČÍS. VÝKRESU: 6	ČÍS. VÝKRESU: 6