

TYP 02

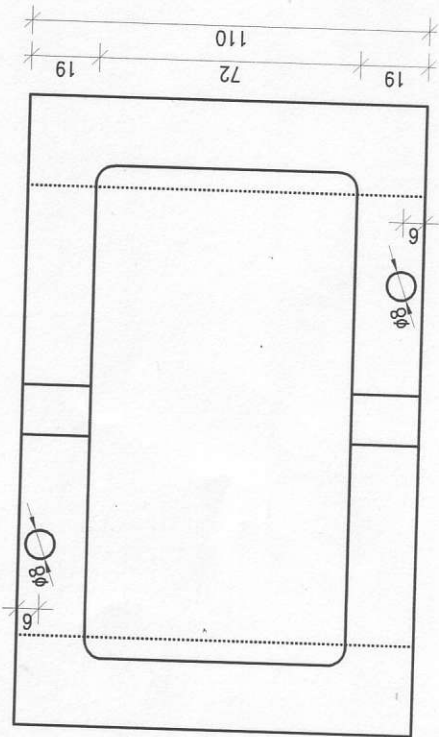
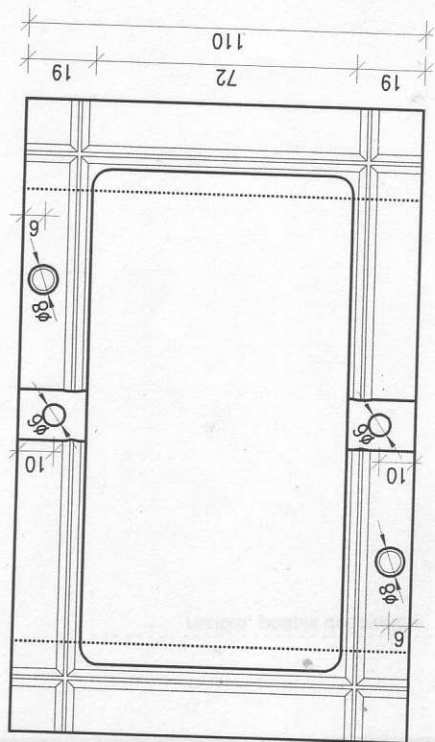
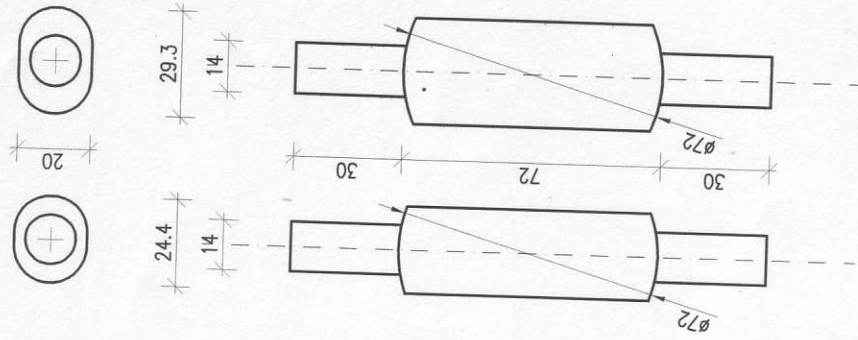
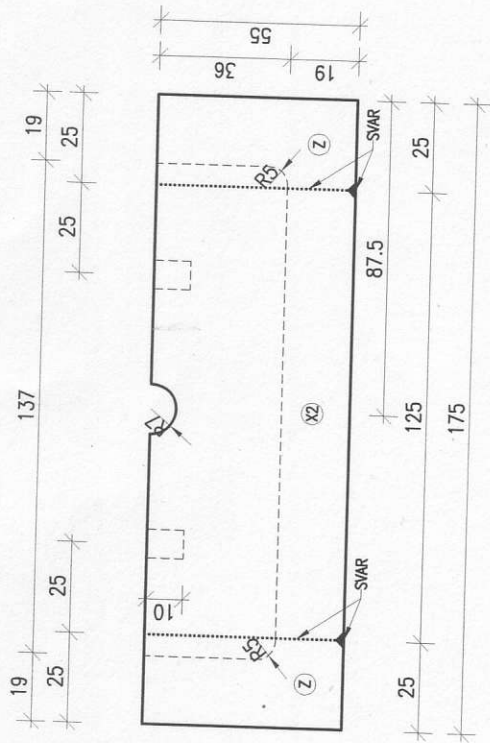
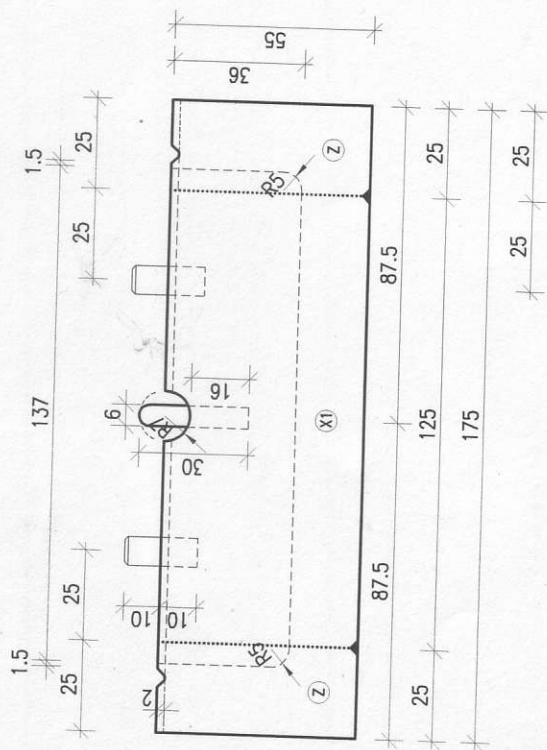

POZN:  
 DÍLY (Z) A (X1) MŮŽOU BÝT SEŠROUBOVÁNY 4 ŠROUBY M8 NEBO SVAŘENY Z VENKOVNÍCH STRAN FORMY  
 DÍLY (Z) A (X2) MŮŽOU BÝT SEŠROUBOVÁNY 4 ŠROUBY M8 NEBO SVAŘENY Z VENKOVNÍCH STRAN FORMY

TYP 03

ZMĚNA

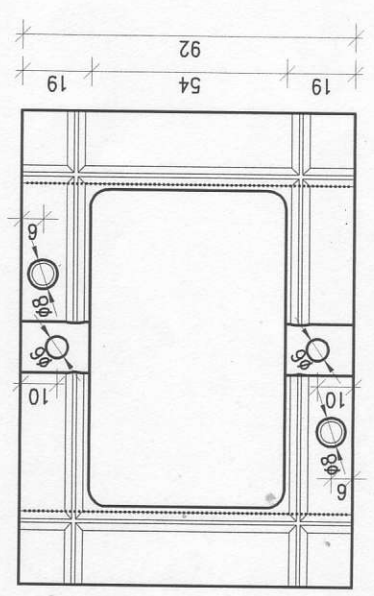
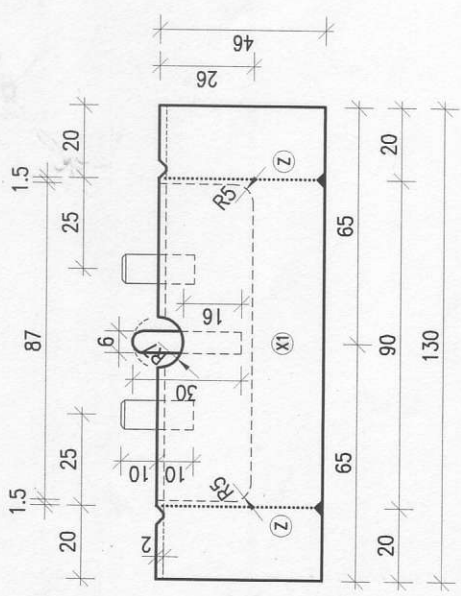
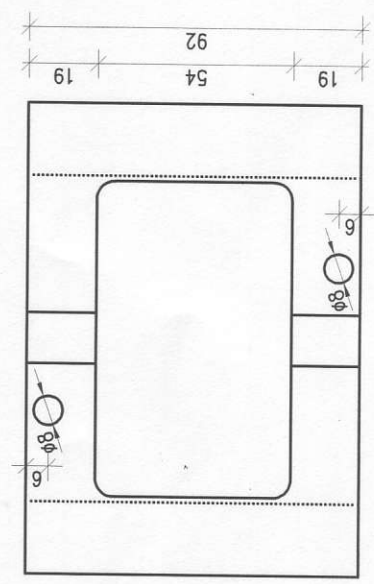
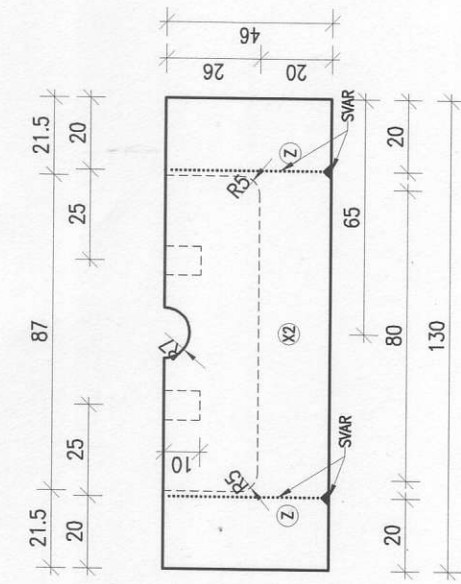
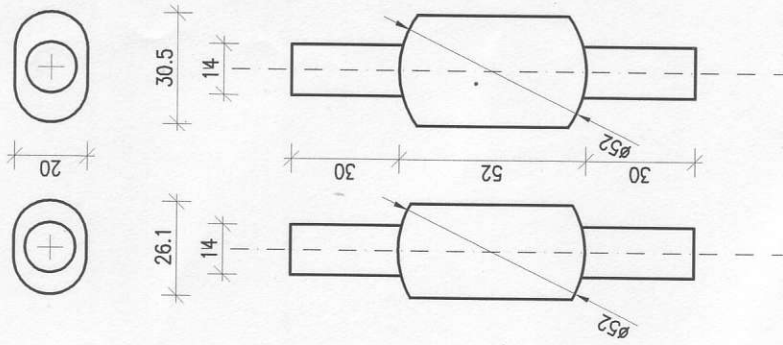

POZN.:  
 DÍLY (Z) A (X1) MŮŽOU BÝT SEŠROUBOVÁNY 4 ŠROUBY M8 NEBO SVAŘENY Z VENKOVNÍCH STRAN FORMY  
 DÍLY (Z) A (X2) MŮŽOU BÝT SEŠROUBOVÁNY 4 ŠROUBY M8 NEBO SVAŘENY Z VENKOVNÍCH STRAN FORMY

TYP 04

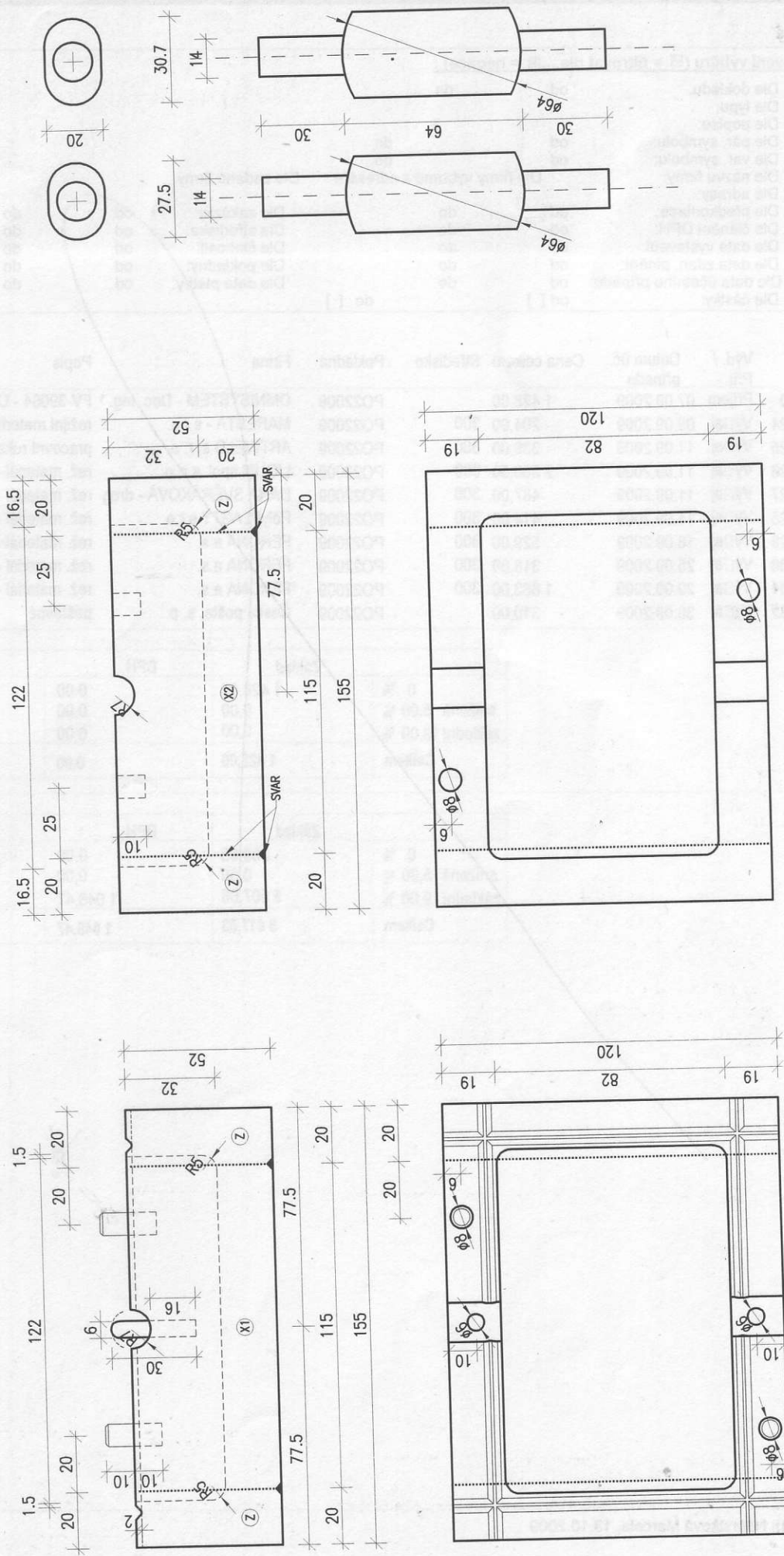

POZN.:  
 DILY (Z) A (X1) MŮŽOU BÝT SEŠROUBOVÁNY 4 ŠROUBY M8 NEBO SVAŘENY Z VENKOVNÍCH STRAN FORMY  
 DILY (Z) A (X2) MŮŽOU BÝT SEŠROUBOVÁNY 4 ŠROUBY ( ) NEBO SVAŘENY Z VENKOVNÍCH STRAN FORMY